

Нийслэлийн иргэдийн Төлөөлөгчдийн Хурлын
2022 оны 03 дугаар сарын 24-ний өдрийн
дүгээр тогтоолын хоёрдугаар хавсралт

ИЖ БҮРЭН ГУДАМЖ
UCS 0902B:2022 “ТЭЭВРИЙН ХЭРЭГСЛИЙН ЗОГСООЛЫГ ТӨЛӨВЛӨХ,
БАЙГУУЛАХАД ТАВИХ ЕРӨНХИЙ ШААРДЛАГА” ХОТЫН СТАНДАРТ

1. ХАМРАХ ХҮРЭЭ

Энэхүү стандартыг Улаанбаатар хотын нутаг дэвсгэр дэх бүх төрлийн замууд (цаашид авто замын сүлжээ гэх)-д хамаарна.

2. НОРМАТИВ ЭШЛЭЛ

Энэхүү стандарт нь эш татсан дараах хууль, барилгын норм ба дүрэм, стандартын шаардлагыг бүрэн хангах бөгөөд өөрчлөлт орсон тохиолдолд хамгийн сүүлийн эх материалыг үндэслэл болгоно.

- БНБД 30.01.04, Хот тосгоны төлөвлөлт, барилгажилтын норм ба дүрэм;
- БНБД 32-01-04, Хот суурины гудамж, зам төлөвлөлт;
- БНБД 21-05-10, Авто зогсоол;
- БНБД 21-01-02, Барилга, байгууламжийн галын аюулгүй байдал;
- БНБД 21-02-02, Барилга, байгууламжийн зураг төсөл зохиох галын аюулгүйн норм;
- БНБД 3.05.06-90, Цахилгаан техникийн ажил;
- БНБД 40-05-98, Барилга доторх усан хангамж, ариутгах татуурга;
- БНБД 41-01-02, Халаалт, агаар сэлгэлт ба кондиционер;
- БНБД 21-04-05, Барилга, байгууламжийн гал унтраах автомат төхөөрөмж, дохиоллын хэрэгсэл;
- БНБД 23-02-08, Байгалийн ба зохиомол гэрэлтүүлэг;
- БНБД 30-02-07, Үйлдвэрийн газрын барилгажилтын ерөнхий төлөвлөгөө, “Лифтийг төхөөрөмжлөх, аюулгүй ашиглах дүрэм”;
- БНБД 43-101-03, Цахилгаан байгууламжийн дүрэм;
- БНБД 3.05.07-90, Автоматжуулалтын систем;
- БД 31-112-11, Хөгжлийн бэрхшээлтэй иргэдийн амьдрах орчны шаардлагад нийцсэн зураг төсөл зохиох дүрэм;
- MNS 5342:2007, Авто зогсоол. Ангилал ба ерөнхий шаардлага;
- MNS 5025:2001, Авто үйлчилгээ. Ангилал;
- MNS 4991:2000, Хөдөлмөрийн аюулгүй ажиллагаа, эрүүл ахуй. Ажлын бүсийн агаар дахь хорт бодисын концентрацыг хэмжих аргачлалд тавих шаардлага;
- MNS 4991:2000, Хөдөлмөрийн аюулгүй ажиллагаа, эрүүл ахуй. Ажлын бүсийн агаар дахь хорт бодисын концентрацыг хэмжих аргачлалд тавих шаардлага;
- MNS 4596:2014, Авто замын тэмдэг, тэмдэглэл, гэрлэн дохио, хаших, чиглүүлэх хэрэгслүүдийг хэрэглэх дүрэм;
- MNS 4597:2014, Авто замын тэмдэг. Техникийн ерөнхий шаардлага;
- MNS 4759:2014, Авто замын тэмдэглэл. Техникийн ерөнхий шаардлага;

- MNS 6808:2019, Явган хүний зам талбайн төлөвлөлт, Техникийн шаардлага.

3. НЭР ТОМЬЁОНЫ ТОДОРХОЙЛОЛТ

Тээврийн хэрэгсэл - гэж ачаа болон зорчигч тээвэрлэхэд зориулсан бүх төрлийн ачааны болон суудлын автомашин, автобус, чирэгч, чиргүүл, хагас чиргүүл;

Цахилгаан тээврийн хэрэгсэл - гэж дотоод шаталтын хөдөлгүүрээр бус цахилгаан хөдөлгүүрээр хөдөлдөг тээврийн хэрэгсэл;

Унадаг дугуй - гэж унаж яваа хүний булчингийн хүчээр явдаг хоёроос цөөнгүй дугуйтай тээврийн хэрэгсэл;

Тээврийн хэрэгслийн зогсоол - гэж зөвхөн автомашины зогсоолын буюу автомашиныг хадгалах зориулалтаар байгуулсан барилга байгууламж (барилга байгууламжийн хэсэг), түр буюу удаан хугацаагаар хадгалах зориулалтын талбай;

Цахилгаан тээврийн хэрэгслийн зогсоол - гэж цахилгаан тээврийн хэрэгслийг цэнэглэхэд зориулж тохижуулсан зогсоол;

Гудамж зам дагуух зогсоол - гэж явганаар зорчигчдын болон тээврийн хэрэгслийн хөдөлгөөний эрчмийг бууруулахааргүй байхаар байгуулагдсан, гудамж замын зорчих хэсгээс нэвтрэх, гарах боломжтой хөндлөн огтлолын элементүүд (зорчих хэсэг, явган хүний зам, ногоон байгууламж) дээр төлөвлөгдсөн тээврийн хэрэгслийн зогсоол (ил талбай);

Төлвөрсөн ил зогсоол - гэж тээврийн хэрэгслийг тодорхой хугацаанд үнэ төлбөргүй болон төлбөртэй нөхцөлөөр хадгалах зориулалтаар байгуулж, зориулалтын дагуу тохижуулсан талбай;

Төлвөрсөн дотор зогсоол - гэж тээврийн хэрэгслийг тодорхой хугацаанд үнэ төлбөргүй болон төлбөртэй нөхцөлөөр хадгалах зориулалтаар байгуулж, тохижуулсан барилга байгууламж;

Орон сууцны хороолол дундах зогсоол - гэж орон сууцны хороолол дунд оршин суугчдын тээврийн хэрэгслийг байршуулахаар төлөвлөж тохижуулсан талбай;

Бүрэн автоматжуулсан зогсоол - гэж тусгай систем болон төхөөрөмжийн тусламжтайгаар, бэлэн болон бэлэн бусаар төлбөрийг төлж зогсоолд орох, гарах боломжтой зогсоолын нэг төрөл;

Хагас автоматжуулсан зогсоол - гэж автоматжуулсан төхөөрөмжийн тусламжтайгаар зогсоолд нэвтрэх болон гарах бөгөөд зогсоолын ажилтанд төлбөрийг төлдөг зогсоолын нэг хэлбэр;

Механикжсан зогсоол - гэж жолоочийн оролцоогүйгээр зориулалтын механикжсан төхөөрөмжөөр авто тээврийн хэрэгслийг зогсоолд зөөвөрлөн байршуулах, тодорхой хугацаанд хадгалах боломжтой зогсоол;

Зогсоол дахь явган хүний зам - гэж тээврийн хэрэгсэл зогсох талбайд явган хүн явахад зориулсан зам;

Зогсоолын үйлчилгээ эрхлэгч - гэж үйлчлүүлэгчдийн тээврийн хэрэгслийг тодорхой хугацаагаар байршуулах, хадгалахаар зогсоол төлөвлөж, байгуулсан талбайд төлбөртэй үйлчилгээ эрхлэх гэрээ байгуулан ажиллаж буй иргэн, хуулийн этгээд;

Түр зогсолт - гэж тээврийн хэрэгслийг 5 минут хүртэлх хугацаанд зориуд зогсоох үйлдэл;

Удаан зогсолт - гэж зорчигчийг буулгах, суулгах болон ачаа ачих, буулгахаас бусад зорилгоор тээврийн хэрэгслийг 5 минутаас илүү хугацаанд зориуд зогсоох үйлдэл.

4. ЕРӨНХИЙ ШААРДЛАГА

- 4.1. Гол замын зорчих хэсгийн уулзварын эргэлтийн радиусыг I-II зэргийн гол гудамж замд 15 м, хороолол доторх замд 8 м, тээврийн хэрэгслийн талбайд 15 м-ээс багагүйгээр байхаар төлөвлөнө.
- 4.2. Гарааш, ил зогсоолын хүчин чадлыг тухайн эдэлбэр газарт хамрагдах нийт суудлын автомашины 90%-ийг хамрахаар тооцно.
- 4.3. Ил зогсоол, гарааш явганаар хүрэлцэн очих зайн хэмжээ 800 м-ээс ихгүй, гидрогеологи, газар зүйн тааламжгүй орчинд энэ зай 1500 м-ээс ихгүй байна.
- 4.4. Газар доорх орон зай болон барилгын эзлэхүүнд оруулан барих зогсоол, мөн хөгжлийн бэрхшээлтэй иргэний тээврийн хэрэгслийн зогсоолыг БНБД 31-01-01, БНБД 31-03-03 болон төслийн даалгаврын дагуу төлөвлөнө.
- 4.5. Хөгжлийн бэрхшээлтэй иргэний тээврийн хэрэгслийн зогсоолыг орц, гарцад хамгийн ойр зайд төлөвлөнө.

Хүснэгт 1. Тээврийн хэрэгслийн түр зогсоол хүртэл явган хүрэх зай

Барилга байгууламж	Зай
Орон сууцны орц хүртэл	150 м-ээс ихгүй
Нийтийн хоолны газар болон худалдааны барилгын орц, олон нийтийн буудлын зорчигчдын танхимын хаалга хүртэл	200 м-ээс ихгүй
Хүн амын ахуйн үйлчилгээний байгууламж, засаг захиргааны төвийн орц хүртэл	250 м-ээс ихгүй
Цэнгэлдэх хүрээлэн, үзэсгэлэнгийн танхим, цэцэрлэгт хүрээлэнгийн гол хаалга хүртэл	400 м-ээс ихгүй

- 4.8. Уулзвараас зогсоолын орц, гарц хүртэлх зай гол гудамж замд 50 м, нутаг дэвсгэрийн гудамж замд 20 м, нийтийн тээврийн үйлчилгээний зогсоолоос 30 м байна.
- 4.9. Зогсоолоос орон сууц, олон нийтийн барилга, эмнэлэг, сургууль, цэцэрлэг хүртэлх зайг хүснэгт 2-т үзүүлэв.

Хүснэгт 2. Зогсоолоос орон сууц, олон нийтийн барилга, эмнэлэг, сургууль, цэцэрлэг хүртэлх зай

Барилга байгууламж	Зогсоолын тоо		
	10 хүртэл	11-50	51-с дээш
Орон сууцны барилга	10** м-ээс багагүй	15 м-ээс багагүй	25 м-ээс багагүй
Орон сууцны хажуу тал	10** м-ээс багагүй	10** м-ээс багагүй	15 м-ээс багагүй
Олон нийтийн барилга	10** м-ээс багагүй	10** м-ээс багагүй	15 м-ээс багагүй
Сургууль, сургуулийн өмнөх насны хүүхдийн барилга	15 м-ээс багагүй	25 м-ээс багагүй	25 м-ээс багагүй
Эмчлэн сэргийлэх барилга	25 м-ээс багагүй	50 м-ээс багагүй	*

Тайлбар: * Ариун цэвэр, эрүүл ахуйн байгууллагатай тохиролцоно.

**Гал тэсвэрлэлтийн III-IV зэрэгтэй барилгад 12 м-ээс багагүй байна.

- 4.10. Зайн хэмжээ нь орон сууц, олон нийтийн барилгын цонх, сургууль, сургуулийн өмнөх насны хүүхдийн барилга, эмчлэн сэргийлэх барилгын эдэлбэр газрын хилээс ил зогсоолын хил хүртэл байна.
- 4.11. Хэсэгчлэн барих орон сууцны барилгын дагуу байрлах 100-гаас дээш машинтай ил зогсоол хүртэлх зай 50 м байна.

4.12. Авто тээврийн хэрэгслийг зогсоолд тавихад хүснэгт 3-т заасан овор хэмжээний ангиллыг мөрдөнө. Үүнд:

Хүснэгт 3. Авто тээврийн хэрэгслийн зогсоолын овор хэмжээний ангилал

Ангиллын бүлгийн дугаар	Автомашины /метр/	
	Урт	Өргөн
I	5 хүртэл	1.8 хүртэл
II	5-6	1.8-2.2
III	6-8	2.2-2.5
IV	8-10	2.5-2.8
V	10-аас дээш	2.8-аас дээш

4.13. Зогсоолд байрлуулах нэг тээврийн хэрэгслийн эзлэх талбайн хэмжээг хүснэгт 4-д заасан дундаж үзүүлэлтээр тооцно.

Хүснэгт 4. Зогсоолд байрлуулах нэг тээврийн хэрэгслийн эзлэх талбай

Ангиллын бүлгийн дугаар	Эзлэх талбайн хэмжээ /м ² /
I	10
II	15
III	20
IV	30
V	40

4.14. Авто тээврийн хэрэгслийн зогсоолыг байгуулахдаа хүснэгт 5-д заасан үзүүлэлтийг баримтална.

Хүснэгт 5. Авто тээврийн хэрэгслийг зогсоолд байрлуулах зай

Зай /м/	Ангиллын бүлгийн дугаар		
	I-II	II-III	IV-V
Автомашины хажуу хоорондын ба хана хоорондын зай	0.5	0.6	0.8
Дунд эгнээний автомашины хажуу хоорондын зай	0.3	0.4	0.5
Автомашины урд талаас барилгын хийц буюу хаалга хүртэл зай <ul style="list-style-type: none"> • Тэгш тавилтын үед • Өнцөгтэй тавилтын үед 	0.7 0.5	0.7 0.5	0.7 0.5
Автомашины хойд талаас барилга байгууламжийн элемент буюу хаалга хүртэл зай <ul style="list-style-type: none"> • Тэгш тавилтын үед • Өнцөгтэй тавилтын үед 	0.5 0.4	0.5 0.4	0.5 0.4
Дараалж тавьсан машины хоорондын зай	0.4	0.5	0.5

Тайлбар: 1. Хана буюу баганын дэргэд халаах, эсхүл хөргөх төхөөрөмж байрлуулсан тохиолдолд 4.6-д заасан зайг доорх хэмжээгээр өөрчлөн мөрдөнө.

Үүнд:

а/ автомашины эгц чиглэлээр явуулах буюу түүнийг өргөх /зөөх конвейер/ механизмаар зөөхөд 2 дахин багасгана;

б/ ил зогсоолд тээврийн хэрэгслийг байрлуулахад дээрх хэмжээг автомашинд 0.1 м, чиргүүлд 0.2 м тус тус өсгөж тооцно.

2. Автомашины нүүрэн талаас хаалга хүртэл зайг 2 ба түүнээс дээш автомашин зэрэг хөдлөх боломжтойгоор сонгоно.

- 4.15. Орон сууцны хороололд зогсоол төлөвлөхдөө хамгийн багадаа 2 өрхөд 1 дулаан зогсоол, 4 өрхөд 1 ил зогсоол төлөвлөнө.
- 4.16. Орон сууц, үйлдвэрийн барилга байгууламж, олон нийт иргэний барилга байгууламжийн эдэлбэр газрыг хүснэгт 6-д үндэслэн төслийн даалгаврын тооцоогоор тогтоосон тээврийн хэрэгслийн бие даасан зогсоолтой байхаар тооцож төлөвлөнө.

Хүснэгт 6. Тээврийн хэрэгслийн зогсоолын норматив

Барилга, байгууламж	Хэмжих нэгж	Машины доод хязгаарын тоо
Засаг захиргааны байгууллага, шүүх, банк санхүүгийн байгууллага	100 хүн тутамд	30
Эрдэм шинжилгээний байгууллага, их дээд сургууль, коллеж	” –	15
Үйлдвэрийн газар	2 ээлжид тус бүр 100 хүн	15
Эмнэлэг	100 ор	20
Поликлиник	100 хүн	20
Спортын барилга байгууламж, цэнгэлдэх хүрээлэн	100 хүн	25
Театр, цирк, кинотеатр, музей, үзэсгэлэнгийн танхим	100 байр	20
Соёл амралтын хүрээлэн	100 хүн	20
Худалдааны төв, их дэлгүүр	100 м ²	7
Зах	50 худалдах цэг	25
Ресторан, кафе	100 суудал	25
Дээд зэрэглэлийн зочид буудал	” –	15
Бусад зочид буудал	” –	8
Төмөр замын зорчигч тээврийн буудал	100 зорчигч	25

4.17. Хавсралт 4-9, 11-т тээврийн хэрэгслийн зогсоолын ерөнхий схемийг үзүүлэв.

- Хавсралт 4-1 Төвлөрсөн ил зогсоол бүрэн автоматжуулсан зогсоолын ерөнхий схем;
- Хавсралт 4-2 Төвлөрсөн ил зогсоол хагас автоматжуулсан зогсоолын ерөнхий схем;
- Хавсралт 5-1 Гудамж зам дагуух зогсоол зорчих хэсгийн хажуугийн зогсоолын ерөнхий схем;
- Хавсралт 5-2 Гудамж зам дагуух зогсоол зорчих хэсэг дээр байрласан зогсоолын ерөнхий схем;
- Хавсралт 6 Цахилгаан тээврийн хэрэгсэлд зориулсан зогсоолын ерөнхий схем;
- Хавсралт 7 Тулгуур эрхтний хөгжлийн бэрхшээлтэй иргэнд зориулсан зогсоолын ерөнхий схем;
- Хавсралт 8 Унадаг дугуйн зогсоолын ерөнхий схем;
- Хавсралт 9 Орон сууцны хорооллын зогсоолын ерөнхий схем;

- Хавсралт 11 Төвлөрсөн ил зогсоолд тээврийн хэрэгсэл байршуулах ; хөдөлгөөн зохион байгуулалтын схем /жишээ/

5. ТЭЭВРИЙН ХЭРЭГСЛИЙН ЗОГСООЛЫН АНГИЛАЛ

Зогсоолыг дараах байдлаар ангилна. Үүнд :

5.1. Байршлаар нь:

5.1.1. Төвлөрсөн ил зогсоол

- 1) үйлдвэрлэл болон олон нийтийн үйлчилгээний;
- 2) орон сууцны (хорооллын болон ойролцоох);
- 3) улс, хот хоорондын авто замын дагуух.

5.1.2. Гудамж зам дагуух зогсоол

- 1) зорчих хэсэг дээрх зогсоол;
- 2) зорчих хэсгийн хажуугийн зогсоол.

5.2. Тээврийн хэрэгслийн зориулалтаар нь:

- 1) нийтийн үйлчилгээний тээврийн хэрэгслийн зогсоол;
- 2) тулгуур эрхтний хөгжлийн бэрхшээлтэй иргэдэд зориулсан зогсоол;
- 3) шуурхай албаны тээврийн хэрэгслийн зогсоол;
- 4) цахилгаан тээврийн хэрэгслийн зогсоол;
- 5) унадаг дугуйн зогсоол;
- 6) бусад тээврийн хэрэгсэлд зориулсан зогсоол.

5.3. Автоматжуулалтын зэргээр:

- 1) бүрэн автомат;
- 2) хагас автомат;
- 3) энгийн.

5.4. Зогсоолын эгнээний тоогоор нь:

- 1) нэг эгнээ;
- 2) олон эгнээ.

5.5. Автомашиныг зогсоолд байрлуулах өнцгөөр нь:

- 1) зорчих хэсэгтэй зэрэгцээ;
- 2) зорчих хэсэгтэй харьцуулахад;
- 3) зорчих хэсэгт налуу өнцгөөр.

5.6. Автомашиныг байрлуулах хөдөлгөөний нөхцөлөөр нь:

- 1) мухар;
- 2) хөдөлгөөний урсгалын дагуу.

5.7. Автомашиныг байршуулах хугацаагаар нь:

- 1) богино хугацааны буюу 2 хүртэлх цаг;
- 2) дунд хугацааны буюу 2-8 цагийн хугацаанд;
- 3) удаан хугацаанд буюу 8 цагаас дээш хугацаанд.

6. ГУДАМЖ ЗАМ ДАГУУХ ЗОГСООЛ ТӨЛӨВЛӨХ, БАЙГУУЛАХ ҮЕ ШАТ

Зогсоолыг төлөвлөх, байгуулах, ашиглахад тавих шаардлагын зорилго нь авто замын сүлжээнд шинээр зогсоол байгуулах болон одоо байгаа тээврийн хэрэгслийн зогсоолыг цаашид ашиглах боломжуудыг үнэлэх явдал юм.

Авто замын сүлжээнд тээврийн хэрэгслийн зогсоол байгуулах боломжийг тодорхойлох ажлыг дараах дарааллын дагуу гүйцэтгэнэ. Үүнд:

1) Замын сүлжээний хэсгийг сонгох.

Энэ шатанд авто зогсоол байгуулах боломжтой хэсгүүд (тээврийн хэрэгсэл ихээр зогсдог, ялангуяа замын хөдөлгөөний дүрэм их зөрчигддөг хэсгүүд)-ийг урьдчилсан байдлаар сонгох бөгөөд байршлыг тодорхойлж, зогсоолын ангиллыг сонгоно.

2) Үндсэн мэдээллүүдийг цуглуулах, бэлтгэх.

- тээврийн хэрэгслийн зогсоол байгуулах боломжийг үнэлэх шаардлагатай байгаа замын зураг зүйн мэдээллийг бэлтгэх;
- судалж буй замын ангиллыг тодорхойлох;
- тээврийн хэрэгслийн хөдөлгөөний болон явган хүний урсгал, нийтийн тээврийн чиглэлийн зохион байгуулалтын схемийг тодорхойлох;
- замын зорчих хэсгийн болон явган хүний замын норматив өргөнийг тодорхойлох;
- тээврийн хэрэгслийн зогсоолд байршуулах шаардлагатай тээврийн хэрэгслүүдийн тоо, замын хөдөлгөөний хамгийн их ачаалалтай хэсгүүдийн тээврийн хэрэгслүүд болон явган зорчигчдын хөдөлгөөний эрчим, замын сүлжээний геометр үзүүлэлтүүд (зх-ийн өргөн, эгнээ, явган хүний зам, явган хүний замын хашлаганы өндөр, хөндлөн огтлолын налуу)-ийн бодит байдлын судалгаа хийх;
- судлагдаж буй замын сүлжээний хэсгийн замын хөдөлгөөний зохион байгуулалтын схемийг тодруулах.

3) Авто замын сүлжээнд зогсоол байгуулах боломжийг тодорхойлох.

4) Тээврийн хэрэгслийн зогсоолыг байгуулах үндсэн хувилбаруудаас тохиромжтойг сонгох.

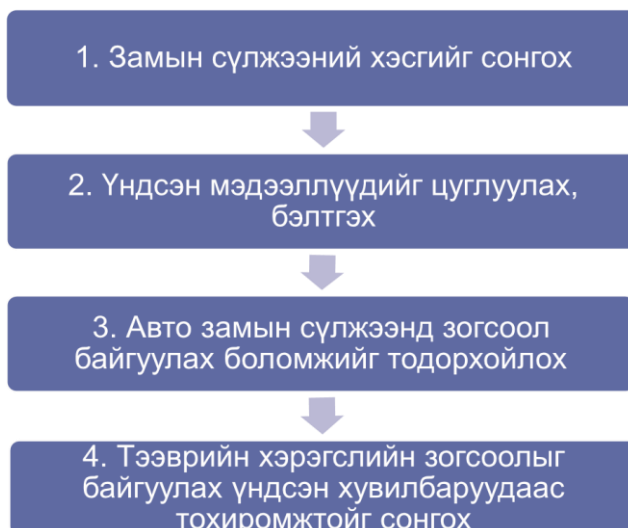

Зураг 1. Гудамж зам дагуух зогсоол төлөвлөх, байгуулах үе шат
(Жишээ зураг)

7. ТӨВЛӨРСӨН ИЛ ЗОГСООЛ ТӨЛӨВЛӨХ, БАЙГУУЛАХАД ТАВИХ ШААРДЛАГА

7.1. Төвлөрсөн ил зогсоолын талбайг үр ашигтай ашиглахын тулд автомашинуудыг талбайн хүрээний дагуу байрлуулж, харин дунд нь үлдсэн талбайд тавих автомашинуудыг тэнхлэгт 90° өнцөг үүсгэн байршуулахаар төлөвлөнө.

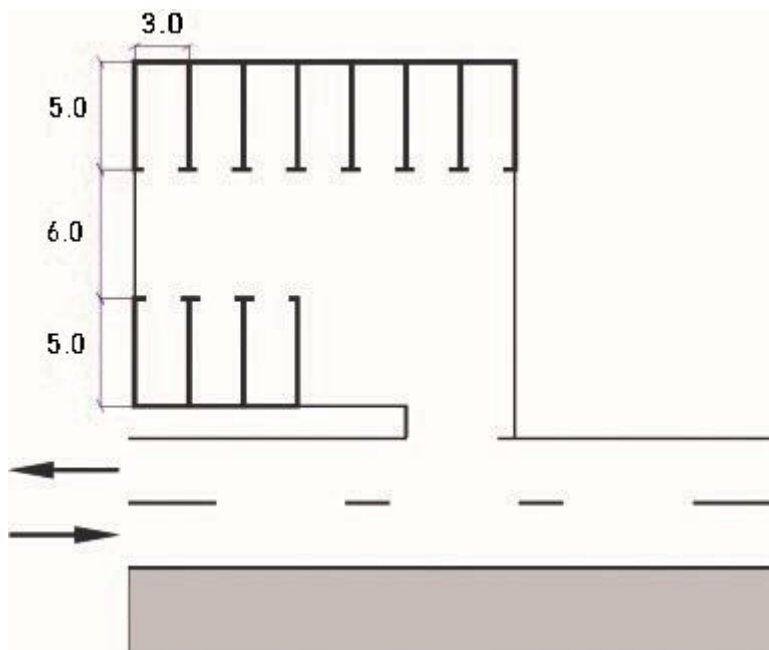

Зураг 2. Төвлөрсөн ил зогсоолд тээврийн хэрэгслийг хашлаганд 90° өнцгөөр байршуулах төлөвлөлт (Жишээ зураг)

- 7.2. Төвлөрсөн ил зогсоолын талбайг хамгийн оновчтой ашиглах үүднээс автомашинуудыг хашлаганд 90° өнцгөөр байрлуулдаг байхаар зохион байгуулах хэрэгтэй. Энэ тохиолдолд зогсоол дахь автомашинуудын эгнээ хоорондын зорчих хэсгийн өргөн нь 6,0 м-ээс их байна.
- 7.3. Нэгдүгээр зэрэг гол гудамж зам дагуу зорчих хэсэгт хажуугийн зогсоол байгуулахыг хориглоно.
- 7.4. Нэгдүгээр эгнээ болон гол гудамж зам руу зогсоолын орц гарц төлөвлөхгүй бөгөөд шаардлагатай тохиолдолд мэргэжлийн байгууллагатай заавал зөвшилцөнө.
- 7.5. Төвлөрсөн ил зогсоолд тээврийн хэрэгсэл болон явган зорчигчдын аюулгүй байдлыг хангах, сайжруулах зорилгоор дараах ажлуудыг зохион байгуулна:
- Нэг чигийн хөдөлгөөний зохион байгуулалт;
 - Боломжтой тохиолдолд зогсоол руу орох болон гарах гарцыг тусад нь төлөвлөх;
 - Тулгуур эрхтний хөгжлийн бэрхшээлтэй иргэд явах боломжийг бүрдүүлэх үүднээс авто зогсоолын хүрээний дагуу 1,8 м-ээс их өргөнтэй явган хүний зам төлөвлөх.

7.6. Гудамж замын зорчих хэсгийн хажуугийн зогсоолд тээврийн хэрэгсэл байршуулах явцад автомашин явган хүний зам руу орохоос урьдчилан сэргийлэхийн тулд хоорондоо 1,5 м-ээс хэтрэхгүй зайтай (тээврийн хэрэгсэл завсраар нь орох нөхцөлийг бүрдүүлэхгүй байхын тулд) хаалт суурилуулна. Хаалтыг явган хүний зам дээр байрласан авто зогсоолын ирмэгээр нийт уртын дагуу суурилуулна. Хаалтыг жижиг архитектурын хийцүүд, эсхүл янз бүрийн хөндлөн огтлолтой металл багана хэлбэрээр стандартын дагуу хийж гүйцэтгэнэ. Зогсоолыг зорчих хэсэг дээр байгуулах тохиолдолд хаалтын өндөр нь явган хүний замын түшингээс дээш 0,8-1,0 метр, явган хүний зам дээр хэсэгчлэн байрлуулсан эсхүл явган хүний зам дээр бүтэн байрлуулсан тохиолдолд 1.1 - 1.2 метр байна.

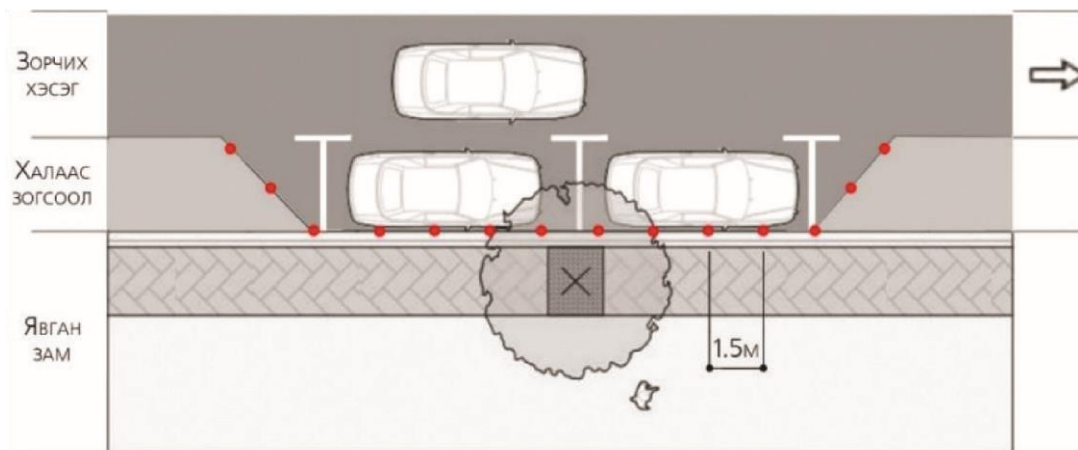

Зураг 3. Зорчих хэсгийн хажуугийн зогсоолын ирмэг дагуу тусгаарлах хаалт суурилуулах (Жишээ зураг)

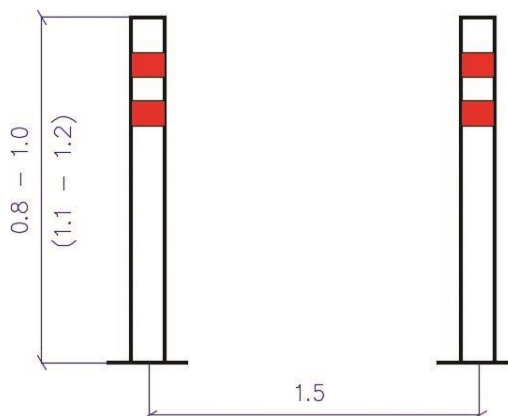

Зураг 4. Хаалт хэлбэрээр ашиглах металл багануудын (Жишээ зураг)

- 7.7. Зогсоолыг явган хүний гарцаас 1 метрийн зайтай байрлуулна.
- 7.8. Зогсоолд тээврийн хэрэгсэл байршуулах хуваарилалтыг хийхдээ 5.17 (Авто зогсоол) болон нэмэлт мэдээллийн тэмдгүүд 7.6 (Тээврийн хэрэгслийг зогсоолд байршуулах хэлбэр) болон 7.15 (Тулгуур эрхтний бэрхшээлтэй хүн) гэсэн замын тэмдэг, мөн тулгуур эрхтний бэрхшээлтэй хүнд зориулсан хэвтээ тэмдэглэлүүдийг ашиглан зогсоолд байршуулах нийт тээврийн хэрэгслийн 10-аас багагүй хувийг Тулгуур эрхтний хөгжлийн бэрхшээлтэй иргэдэд зориулан зохион байгуулна.

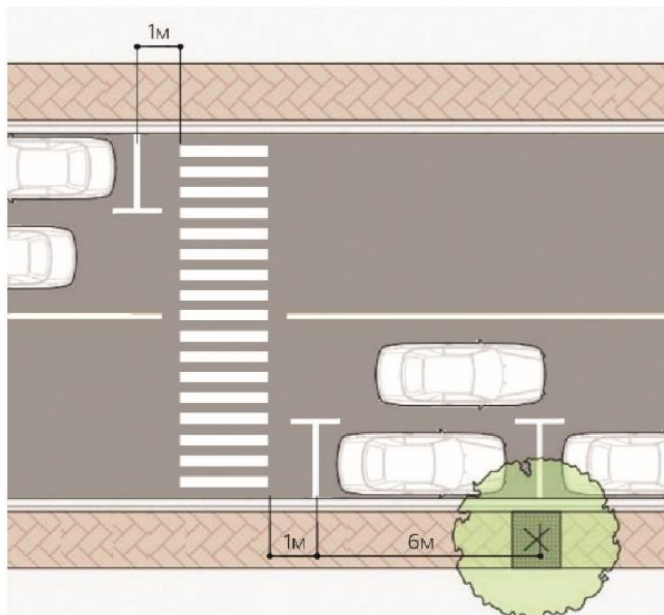

Зураг 5. Явган хүний гарц байгуулахад тавих шаардлага (Жишээ зураг)

- 7.9. Тулгуур эрхтний хөгжлийн бэрхшээлтэй иргэдэд зориулсан тусгай зориулалтын зогсоолыг засаг захиргаа, олон нийт, худалдаа, ахуй үйлчилгээ, эмнэлэг, амралт сувилал, сургалт хүмүүжлийн барилга, тээвэр, холбооны болон спортын барилга байгууламжийн дэргэд төлөвлөхдөө тусгай зориулалтын зогсоолын тоог Хүснэгт 7-ийн дагуу тооцоолно.

Хүснэгт 7. Тусгай зориулалтын зогсоолын тоо

Д/д	Зогсоолын хүчин чадал Зогсоолын тоо, ш	Тусгай зогсоолын тоо, ш	Үүнээс тусгай зориулалтын микробусны тоо, ш
1	1-25	1	1
2	26-50	2	1
3	51-75	3	1
4	76-100	4	1
5	101-150	5	1
6	151-200	6	1
7	201-300	7	1
8	301-400	8	1
9	401-500	9	2
10	501-1000	20	3

- 7.10. Богино хугацааны зогсоол ашиглах хугацааг 7.9 (Удаан зогсохыг зөвшөөрөх хугацаа) тэмдгээр зохицуулна.
- 7.11. Иргэдийн тав тух, аюулгүй байдлыг хангахын тулд 7.7 (Хөдөлгүүрийг унтрааж зогсоох) тэмдгийг байршуулж болно.
- 7.12. Зогсоолд байршуулах тээврийн хэрэгслийн төрлийг 7.4 (Тээврийн хэрэгслийн төрөл) тэмдгээр зохицуулна.
- 7.13. Төлбөртэй зогсоол байгуулахдаа 7.8 (Төлбөртэй үйлчилгээ) тэмдгээр зохицуулна.
- 7.14. Төлбөртэй зогсоолын ажиллах горимыг 7.5 (Үйлчлэх хугацаа) тэмдгээр зохицуулна.

8. ТӨВЛӨРСӨН ДОТОР ЗОГСООЛ БАЙГУУЛАХАД ТАВИХ ШААРДЛАГА

- 8.1. Ажил, үйлчилгээний төвлөрөл, замын хөдөлгөөний эрчим ихтэй хэсэгт болон 11 сараас 03 сар хүртэлх хугацаанд шаардлагатай дулаан зогсоолын эрэлтийг тооцоолж дотор зогсоолыг төлөвлөж, байгуулна.
- 8.2. Дотор зогсоолын төлөвлөлт нь хот байгуулалт, явган хүний болон хөгжлийн бэрхшээлтэй иргэдэд зориулсан зам, төлөвлөлтийн ерөнхий төлөвлөгөөтэй уялдсан байна.
- 8.3. Дотор зогсоолын барилгын хийц, бүтэц, материал зэрэг нь барилга байгууламжид тавих барилга угсралтын ажил, галын аюулгүй ажиллагааны талаарх норм, дүрэм, стандартын шаардлагыг хангасан байна.
- 8.4. Зогсоолын давхар тус бүрийн гарцуудыг сайн харагдах, тод өнгийн заалтаар тэмдэглэнэ.
- 8.5. Тээврийн хэрэгслийн хөдөлгөөнийг чиглүүлэх болон чухал ач холбогдолтой цэгүүдийг (давхруудын гарц, галын кран ба гидрант, гал унтраагч байрлуулсан хэсэг гэх мэт) заах тэмдэглэгээг гэрэлтдэг будаг, эсхүл цацруулагч бүрхэвчтэй хийсэн байна.
- 8.6. Зогсоол нь галын аюулгүйн дүрэмд нийцсэн гал түймэр унтраах анхан шатны хэрэгслээр тоноглогдсон байна.
- 8.7. Гадна талын зам (пандус) гадна шатыг цас, мөс тогтохоос хамгаалсан байна.
- 8.8. Галын аюулаас хамгаалах инженерийн систем, тэдгээрийн таних тэмдэг, ашиглах заавар (галын кран ба гидрант, гал сөнөөх шахуургын төхөөрөмж, галын дохиолол, утаанаас хамгаалах систем, галын зарлан мэдээлэх төхөөрөмж, аврах гарцууд хаах төхөөрөмж) зэргийг байршуулсан байна.
- 8.9. Галын аюулгүй байдлыг хангах зохион байгуулалтын арга хэмжээг галын аюулгүйн дүрмийн шаардлагын дагуу хийж гүйцэтгэсэн байна.

9. ТӨЛБӨРТЭЙ ЗОГСООЛД ТАВИХ ШААРДЛАГА

- 9.1. Төлбөртэй зогсоол эхэлж байгааг харуулсан 7.7, 7.5е, 7.8, 7.15 (Хавсралт 1-ээс үзнэ үү.) зэрэг тэмдгүүдээс гадна дараах мэдээлэл бүхий тусгай мэдээлэх самбар байрлуулна:
- 9.1.1. зогсоолын үйлчилгээний тариф;
- 9.1.2. зогсоолын ажиллах цаг хуваарь;
- 9.1.3. зогсоолын үйлчилгээний төлбөрийг төлөх арга болон журам;
- 9.1.4. зогсоолын ажилтны дэлгэрэнгүй мэдээлэл;
- 9.1.5. зогсоолын үйлчлүүлэгчтэй харилцах төвийн утасны дугаар;
- 9.1.6. хурдны дээд хязгаарын тэмдэг;
- 9.1.7. зогсоолын талбайг бүхэлд нь хянах зорилгоор байршуулсан тээврийн хэрэгсэл бүр харагддаг байхаар видео-камер суурилуулах;

9.1.8. стандартын дагуу хурд сааруулагч суурилуулах;

9.1.9. стандартын дагуу мэдээллийн элементүүдийг суурилуулах.

9.2. Зогсоолын тэмдэглэлийг шар өнгөөр хийнэ /R 255, G 204, B 0/

9.3. Зогсоолын орц, гарцын өмнө хурд сааруулагч байрлуулах шаардлагатай.

10. ГУДАМЖ ЗАМ ДЭЭРХ ЗОГСООЛ БАЙГУУЛАХАД ТАВИХ ШААРДЛАГА

Зорчих хэсгийн өргөний норматив нөхцөлөөс хамааран замын зорчих хэсэгт зогсоол байрлуулах боломжийг тодорхойлно.

Зорчих хэсэг дээр зогсоол байгуулах боломжийн шалгуур үзүүлэлтүүдийг хүснэгт 8-д үзүүлэв.

Хүснэгт 8. Зорчих хэсэг дээр зогсоол байгуулах боломжийн стандарт шалгуур үзүүлэлт

№	Шалгуур үзүүлэлт	Авто зогсоол байрлуулах нөхцөл
A.	Аюулгүй байдал	Тээврийн хэрэгсэл болон явган зорчигчид, түүний дотор хөгжлийн бэрхшээлтэй иргэдийн хөдөлгөөний аюулгүй байдлыг хангасан байх
1.	Зорчих хэсгийн өргөн	
1.1	- Нэг чигийн хөдөлгөөнтэй туслах зам	6.5 метрээс багагүй
1.2	- Нэг чигийн хөдөлгөөнтэй туслах зам	8.5 метрээс багагүй
1.3	- Бусад төрлийн зам	-
2.	Зорчих хэсгийн нөөц өргөн	
2.1	- Нэг чигийн хөдөлгөөнтэй туслах зам	-
2.2	- Нэг чигийн хөдөлгөөнтэй туслах зам	-
2.3	- Бусад төрлийн зам	2.5 метрээс багагүй
3.	Уулзвар замын зах хүртэлх зай	1.1 тэмдэглэлгүй тохиолдолд 15 метрээс багагүй
4.	Гэрлэн дохионы зогс-шугамын тэмдэглэл хүртэлх зай (1.11)	5 метрээс багагүй
5.	Явган хүний гарц хүртэлх зай (1.13.а, 1.13.б тэмдэглэлүүдээс)	5 метрээс багагүй
6.	Чиглэлийн тээврийн хэрэгслийн зогсоол хүртэлх зай	Зорчих хэсгийн хажуугийн зогсоол төлөвлөгдөөгүй тохиолдолд чиглэлийн тээврийн хэрэгслийн зогсоолын бууж, суух талбайн ирмэгээс эсхүл 1.16 тэмдэглэлээс 15 метрээс багагүй
7.	Зэргэлдээх орц, гарц хүртэлх зай	5 метрээс багагүй

10.1. Нэг чигийн хөдөлгөөнтэй туслах замын зорчих хэсэгт байгуулах зогсоолд тавих шаардлага

Хөдөлгөөний эрчмийн онцлог, шуурхай албаны тээврийн хэрэгслийн хөдөлгөөнд саад учруулахгүй байх нөхцөлүүдийг хангасан зорчих хэсгийн өргөн 6,5 м-ээс багагүй нэг чигийн хөдөлгөөнтэй туслах замын зорчих хэсэгт 2.5 м өргөн суудлын автомашины зогсоолыг байгуулж болно. Ингэхдээ:

1. Хөдөлгөөнд оролцож байгаа тээврийн хэрэгслийн тоо болон жил бүрийн өсөлтийг тооцсон байх;

2. Замын нэвтрүүлэх чадвар хамгийн багадаа 15% -иас доошгүй байх ёстой;3. Шуурхай албаны тээврийн хэрэгсэл зорчих хэсгийн хамгийн бага өргөн - 4.0м.

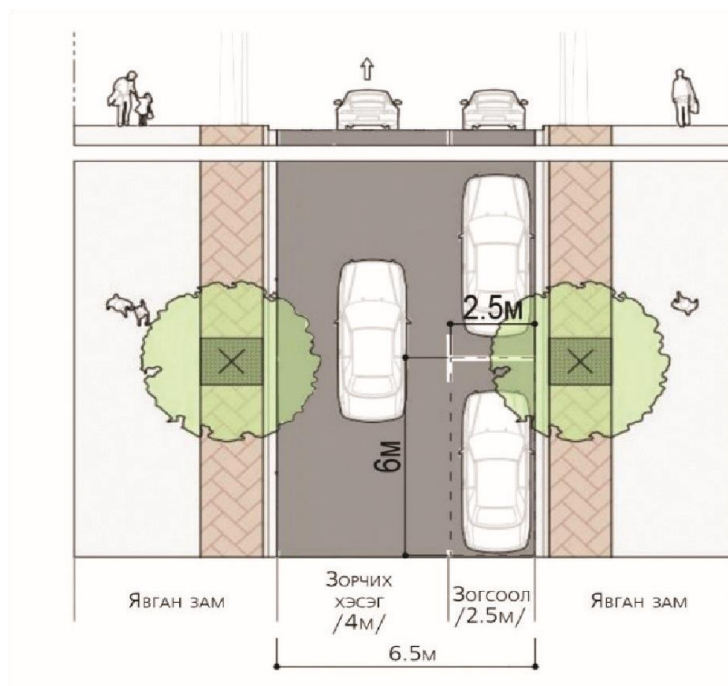

Зураг 6.Нэг чигийн хөдөлгөөнтэй замын зорчих хэсэгт авто зогсоол байгуулах (Жишээ зураг)

- 10.2.Чиглэлийн тээврийн хэрэгслийн хөдөлгөөн төлөвлөгдөөгүй орон сууцны хороолол дундах сөрөг хөдөлгөөнтэй туслах замын зорчих хэсэгт байгуулах зогсоолд тавих шаардлага

Чиглэлийн тээврийн хэрэгслийн хөдөлгөөн төлөвлөгдөөгүй тохиолдолд тээврийн хэрэгслийн хөдөлгөөний эрчмийн онцлог болон хөдөлгөөний эгнээний хамгийн бага өргөн 3,0 м байх нөхцөлийг хангасан зорчих хэсгийн өргөн 8.5, 9.5 м-ээс багагүй байгаа тохиолдолд орон сууцны хороолол дундах сөрөг хөдөлгөөнтэй туслах замын зорчих хэсэг дээр 2.5 м өргөн суудлын автомашины зогсоол байгуулж болно.

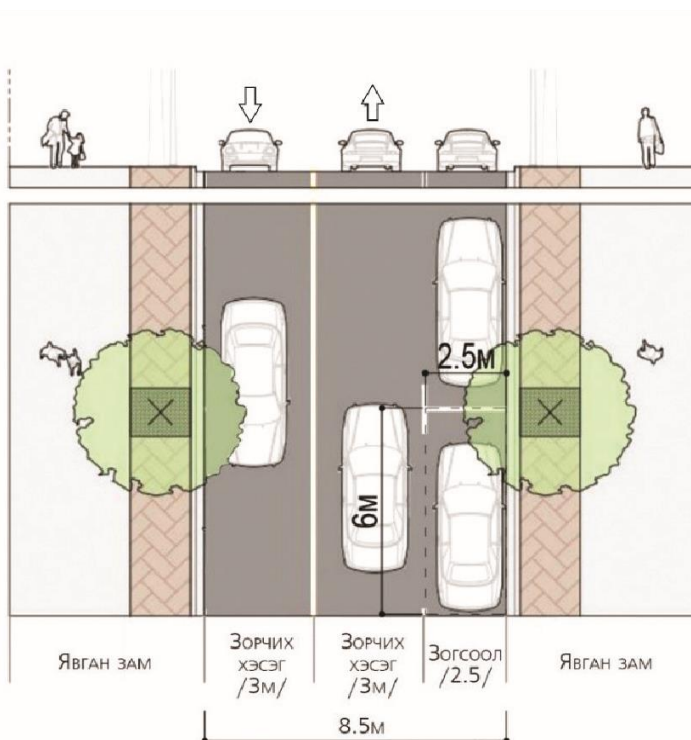

Зураг 7. Чиглэлийн тээврийн хэрэгслийн хөдөлгөөн төлөвлөгдөөгүй тохиолдолд сөрөг хөдөлгөөнтэй замын зорчих хэсэгт зогсоол байгуулах (Жишээ зураг)

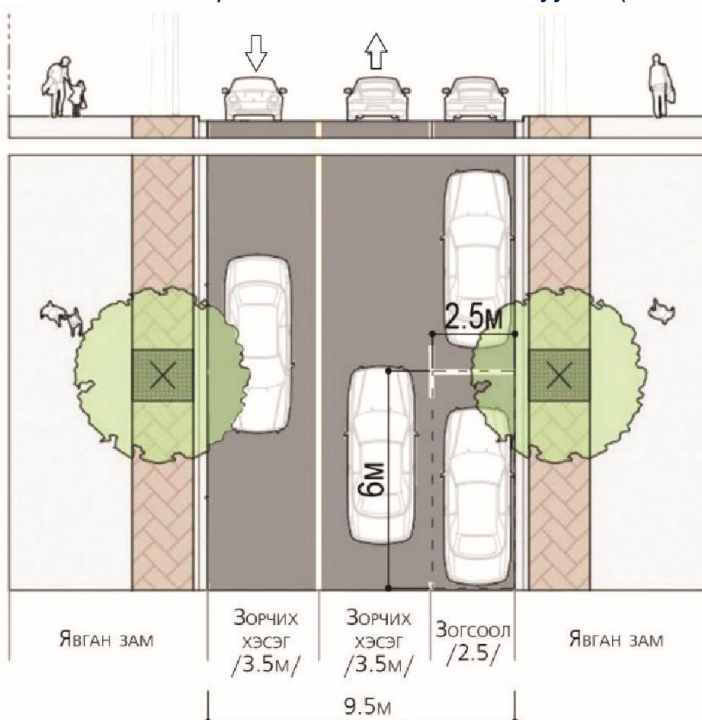

Зураг 8. Чиглэлийн тээврийн хэрэгслийн хөдөлгөөн байхгүй тохиолдолд сөрөг хөдөлгөөнтэй замын зорчих хэсэгт авто зогсоол байгуулах (Жишээ зураг)

Бусад ангиллын замуудын хувьд тодорхойлох хүчин зүйл нь зорчих хэсгийн хамгийн бага норматив өргөн биш, харин тээврийн хэрэгслийн одоо хөдөлгөөнд оролцож байгаа болон жил бүрийн өсөлтийг тооцсон тээврийн хэрэгслийн хөдөлгөөний эрчмийг 15%-иас их байх нөхцөлийг хангах явдал юм.

11. ЗОРЧИХ ХЭСГИЙН ХАЖУУГИЙН ЗОГСООЛ БАЙГУУЛАХАД ТАВИХ ШААРДЛАГА

Зорчих хэсгийн хажуугийн зогсоолыг тээврийн хэрэгсэл, явган зорчигчийн зорчих хөдөлгөөнд саад учруулахгүй байхаар төлөвлөнө.

Дараах нөхцөлүүдийг хангасан тохиолдолд зорчих хэсгийн хажуугийн зогсоол байгуулах боломжтой. Үүнд:

1. явган хүний замын өргөнийг “оргил” цагт явган зорчигчдын урсгал саадгүй явагдах боломжтой байх;
2. зогсоолыг тусгаарлах зурвас, хаалт, хашлага хийх;
3. зорчих хэсгийн хөвөөг намсгах.

Зорчих хэсгийн хажуугийн зогсоол байгуулах боломжийн стандарт шалгуур үзүүлэлтүүдийг хүснэгт 9-д үзүүлэв.

Хүснэгт 9. Халаас зогсоол байгуулах стандарт шалгуур үзүүлэлт

№	Шалгуур үзүүлэлт	Авто зогсоол байрлуулах нөхцөл
A.	Аюулгүй байдал	Тээврийн хэрэгсэл болон явган зорчигчид, түүний дотор хөгжлийн бэрхшээлтэй иргэдийн хөдөлгөөний аюулгүй байдлыг хангасан байх
1.	Явган хүний зорчих хэсгийн өргөн	1.5 метрээс багагүй

2.	Хашлаганы өндөр	12 сантиметрээс ихгүй
3.	Уулзвар замын ирмэг хүртэл зай	1.1 тэмдэглэлгүй тохиолдолд 15 метрээс багагүй
4.	Чиглэлийн тээврийн хэрэгслийн зогсоол хүртэлх зай	Чиглэлийн тээврийн хэрэгслийн зогсоолгүй тохиолдолд чиглэлийн тээврийн хэрэгслийн зорчигчдын бууж, суух талбайн ирмэгээс эсхүл 1.16 тэмдэглэлээс 15 метрээс багагүй
5.	Зэргэлдээх орц, гарц хүртэлх зай	5 метрээс багагүй
6.	Нүхэн гарц хүртэлх зай	10 метрээс багагүй

11.1. Халаас зогсоолд тавих шаардлага

Авто зогсоолд байршуулсан автомашинуудаас тээврийн хэрэгслүүдийн хөдөлгөөний нөхцөл байдалд үзүүлэх сөрөг нөлөөллийг бууруулах, явган хүний зам дээрх явган зорчигчдын аюулгүй байдлыг алдагдуулахгүй байх нөхцөлийг хангасан тохиолдолд халаас зогсоол (боломжтой нөхцөлд) байгуулах нь зүйтэй.

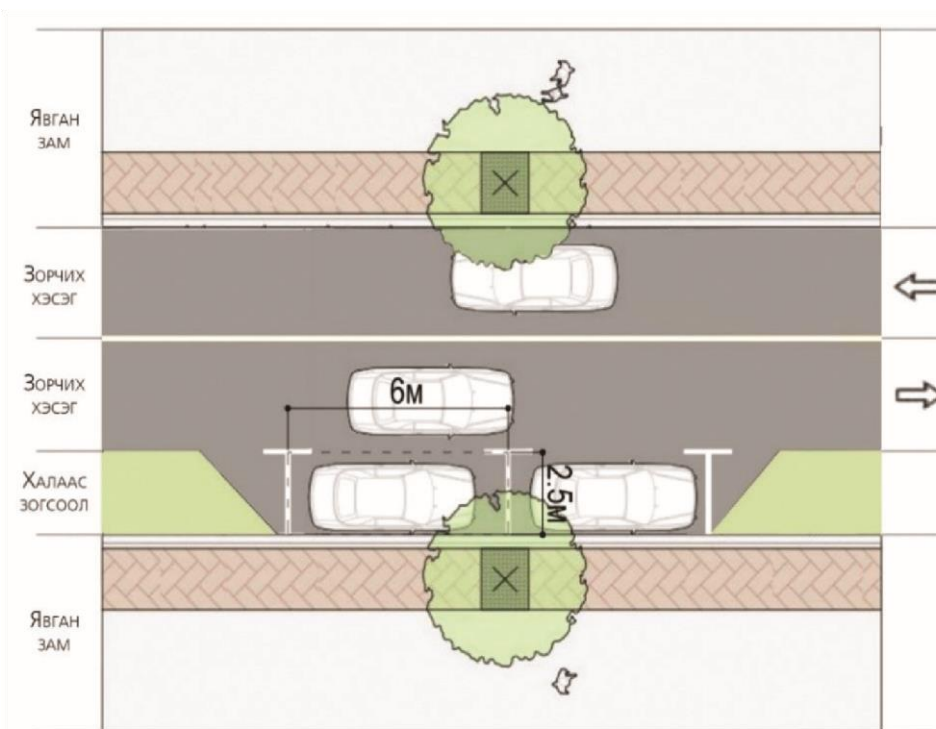

Зураг 9. Халаас авто зогсоолын стандарт схем (Жишээ зураг)

11.2. Зорчих хэсэгт 45°-аас ихгүй өнцөг үүсгэж төлөвлөсөн зогсоолд тавих шаардлага

Зорчих хэсгийн хөдөлгөөний эгнээний өргөн 3,75 м-ээс багагүй нөхцөлд автомашин тавих байрлалыг 45°-аас ихгүй өнцөг үүсгэж төлөвлөж болно.

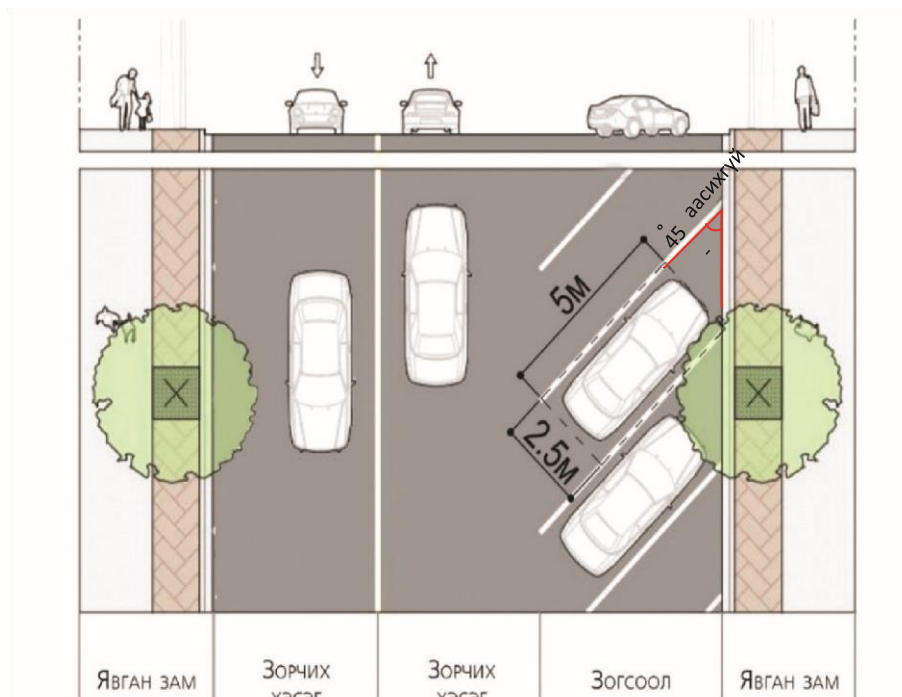

Зураг 10. Тээврийн хэрэгсэл байршуулах байрлал 45°-аас ихгүй өнцөгтэй байх авто зогсоол (Жишээ зураг)

12. ЗОГСООЛ ДЭЭРХ ХӨДӨЛГӨӨНИЙГ ЗОХИОН БАЙГУУЛАХАД ТАВИХ ШААРДЛАГА

- 12.1. Төвлөрсөн ил зогсоолыг төлөвлөхдөө тухайн байршлын зай хэмжээнд тулгуурлан хөдөлгөөний чиглэлийг зохион байгуулна.
- 12.2. Хурдны замын зорчих хэсгийн нэгдүгээр эгнээ эсхүл 2-оос дээш зорчих хэсгийн эгнээтэй тохиолдолд нэгдүгээр эгнээний хөдөлгөөний хамгийн дээд хурдыг хязгаарлана.
- 12.3. Зогсоол уруу орох болон түүнээс гарах үеийн хөдөлгөөний хамгийн дээд хурд 10 км/ц байна.
- 12.4. Зогсоол доторх хөдөлгөөний хамгийн дээд хурд 10 км/ц байна.
- 12.5. Зохих тэмдгийн байрлалыг хавсралт 1-ээс үзнэ үү.

13. ТЭЭВРИЙН ХЭРЭГСЛИЙН ЗОГСООЛ ДАХЬ ХӨДӨЛГӨӨНИЙ АЮУЛГҮЙ БАЙДЛЫГ ХАНГАХАД ШААРДЛАГАТАЙ ХАШИХ ЧИГЛҮҮЛЭХ ХЭРЭГСЛҮҮД

- 13.1. Зогсоолын гарц болон орц дээрх хурдны дээд хязгаар болон зогсоолоор явах хөдөлгөөний хурдны дээд хэмжээг хязгаарлах, мөн явган зорчигчдын аюулгүй байдлыг хангах зорилгоор хурд сааруулагчаар тоноглоно.
- 13.2. Явган хүний зам уруу тээврийн хэрэгсэл нэвтрэх болон явган зорчигчдын хөдөлгөөний зурвасыг тээврийн хэрэгсэл хаахаас урьдчилан сэргийлэхийн тулд явган хүний замаас зогсоолын хэсгийг тусгаарлах хаалт хашилт суурилуулна. Үүнд:
 - хаалтыг тусгай металл баганууд, эсхүл жижиг архитектурын хийцүүдээр (тухайлбал цэцгийн сав болон цэцгийн мандал) хийнэ;
 - хаалтуудын хоорондын зай 1.5 м-ээс хэтрэхгүй байх ёстой.
- 13.3. Хаалтыг зогсоолын бүсийн нийт үргэлжлэх уртын дагуу явган хүний зам эсхүл зогсоолын ирмэгийн дагуу суурилуулна. Явган хүний замыг ашиглах тохиолдолд:

- зорчих хэсэгт байрлуулсан авто зогсоолын хаалтын өндөр явган хүний замын түвшингээс дээш 0.8-1.0 м байх;
- явган хүний зам дээр бүрэн буюу хэсэгчлэн байрлах зогсоолын хувьд хаалтын өндөр нь явган хүний замын түвшнээс дээш 1.1-1.2 м байх.

14. ЦАХИЛГААН ТЕХНИКИЙН ШААРДЛАГА

- 14.1. Зогсоолд дотроосоо гэрэлтүүлэгтэй тэмдгийг цахилгаан тэжээлд холболтын шонгоор дамжуулж холбоно. Холболтын шон нь тэмдгийн их бие дотор байрлана.
- 14.2. Цахилгаан дамжуулах утаснуудын хоорондох тусгаарлавч болон газардуулгын холболтын тусгаарлагчийн эсэргүүцэл нь хүйтэн үед 20 МОм-оос багагүй байна.
- 14.3. Цахилгаан дамжуулах утаснуудын хоорондох тусгаарлавч болон газардуулгын холболтын тусгаарлавч нь 50 Гц-ийн давтамжтай 1500 В-ын хүчдэлийг 1 минутын туршид гэмтэхгүйгээр тэсвэрлэх чанартай байна.
- 14.4. Гэрэлтүүлэгтэй тэмдгийн доторх цахилгаан дамжуулах утаснууд нь 1 мм²-аас багагүй хөндлөн огтлолтой, тусгаарлагч гадаргуу бүхий зэс дамжуулагч байх бөгөөд 50 Гц-ийн давтамжтай 660 В-оос багагүй хүчдэлийг даах чадвартай байна.
- 14.5. Тэмдгийн гүйдэл дамжуулахгүй металл хэсгийн газардуулгын холболтын хавчуурга нь цахилгаан техникийн ерөнхий шаардлагад бүрэн нийцсэн байвал зохино. Газардуулгын дамжуулагч утаснууд нь гүйдэл дамжуулагч бусад утаснаас өнгө, маркаар ялгаатай байна.

15. ЗОГСООЛЫН ХУЧИЛТ

- 15.1. Авто зогсоолын талбайн хучилтыг бетон хавтан, байгалийн чулуу, асфальтаар хийж болно.
- 15.2. Хучилтын материал нь MNS 4699:2016, MNS 1592:2009 стандартыг тус тус хангасан байна.
- 15.3. Гадаргуугийн элэгдэл, эвдрэлийг тухай бүрд төлбөртэй зогсоолын үйл ажиллагаа эрхлэгч стандартын дагуу засварлана.

16. ЗОГСООЛЫН ОРОН ЗАЙН МЭДЭЭЛЛИЙН ТЭМДЭГ, ТЭМДЭГЛЭЛ

- 16.1. Авто зогсоолын талбай болон давхрыг А, В, С гэх мэт латин үсгээр дугаарласан тусдаа секторуудад хуваана
- 16.2. Секторуудын нэрийг том үсгээр тэмдэглэнэ
- 16.3. Үсгийг бичихдээ шар эсхүл улбар шар өнгө ашиглана
- 16.4. Үсгүүдийн хэмжээг MNS 4597:2014 стандартын дагуу тодорхойлно
- 16.5. Зогсоолын талбай руу орох хэсэгт мэдээллийн самбар байрлуулах ба тухайн самбар дээр дараах мэдээллийг харуулсан байна:
 - Зогсоолын план-схем;
 - Хэсгүүдийн байршил;
 - Тээврийн хэрэгсэл байршуулах байршлуудын дугаар;
 - Сул зогсоолын тоо.

17. ХӨГЖЛИЙН БЭРХШЭЭЛТЭЙ ИРГЭДЭД ЗОРИУЛСАН ЗОГСООЛЫН ТАЛБАЙД ТАВИХ ШААРДЛАГА

- 17.1. Хөгжлийн бэрхшээлтэй иргэдэд зориулсан зогсоолын талбайг тусгай замын тэмдэглэлээр ялгаж өгнө.

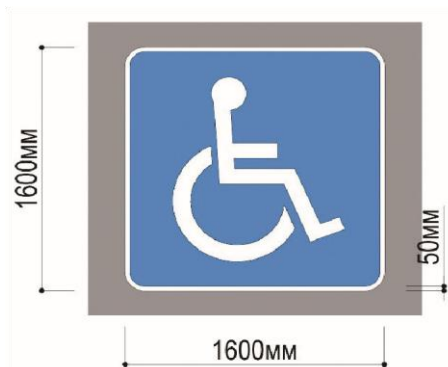

Зураг 11. Хөгжлийн бэрхшээлтэй иргэдийн тээврийн хэрэгсэл байршуулах тэмдэглэл /Өнгө: RGB 207 81 87/ (Жишээ зураг)

17.2. Явган зорчигчийн авто замаар хөндлөн гарах гарцыг явган зорчигчдод саадгүй байхаар төлөвлөнө. Тэргэнцэртэй, тэрэг түрсэн, хөдөлгөөнт болон өндөр настай хүмүүсийг гарцаар гарах боломжийг бүрдүүлж хашлагыг намсгаж, авто зам руу налуу зам гаргана. Гарц хэсэг дэх явган хүний замын дагуу налуу 8% -с хэтрэхгүй байхаар төлөвлөнө. Хөндлөн хэвгий нь 2% -иас ихгүй байна.

Гарцын хашлаганы намсгасан хэсгийн өргөн нь 1500 мм байна. Гэхдээ явган зорчигчдын хөдөлгөөний эрчим багатай газарт, зайлшгүй тохиолдолд 1220 мм хүртэл богиносгохыг зөвшөөрнө. Явган хүний гарц хэсгийн хажуу талын налуулсан гадаргуу нь хамгийн ихдээ 1:10 байна. Гарцын тэгш хэсэг тэргэнцэртэй хүмүүс зорчиход чөлөөтэй байх үүднээс хамгийн багадаа 1500 мм х 1500 мм харьцаатай байна.

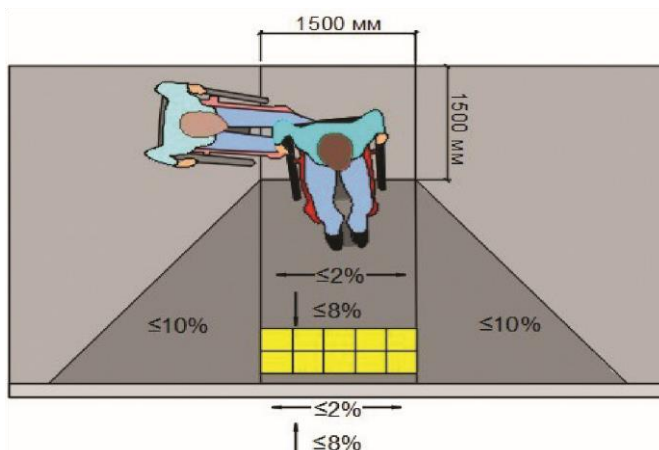

Зураг 12. Хөгжлийн бэрхшээлтэй иргэдэд зориулсан гарц (Жишээ зураг)

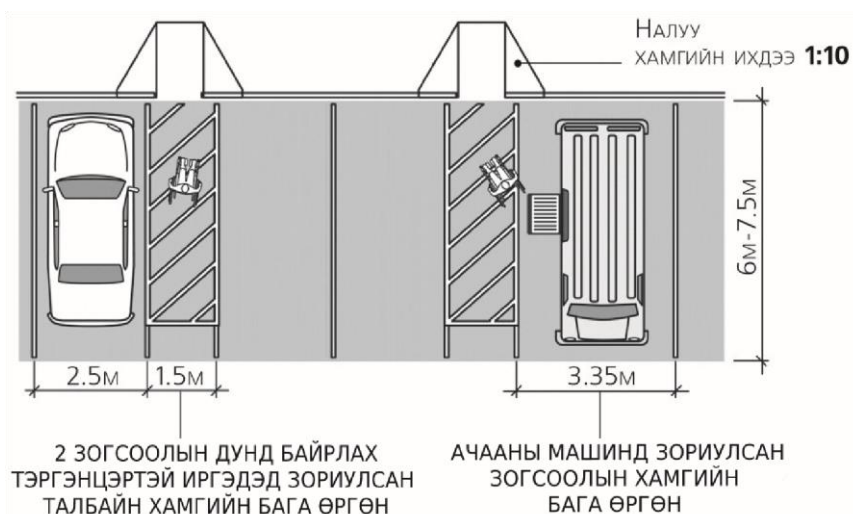

Зураг 13. Хөгжлийн бэрхшээлтэй иргэдэд зориулсан зогсоолын геометр хэмжээ (Жишээ зураг)

- 17.3. Хөгжлийн бэрхшээлтэй иргэдийн тээврийн хэрэгсэл байршуулахад зориулсан зогсоолыг явган хүний гарц болон нийгмийн хангамжийн байгууллагуудад ойр байхаар төлөвлөнө.
- 17.4. Хөгжлийн бэрхшээлтэй иргэдийн тээврийн хэрэгсэл байршуулахад зориулсан “Тулгуур эрхтний бэрхшээлтэй иргэн” таних тэмдэг бүхий хэсэг нь зогсоол төлбөртэй байх эсэхээс үл хамааран үнэ төлбөргүй байна.



Зураг 14. Тээврийн хэрэгсэлд зориулсан “Хөгжлийн бэрхшээлтэй иргэний” таних тэмдэг (Жишээ зураг)

- 17.5. Харааны бэрхшээлтэй хүнд зориулсан хөтөч хавтанг заавал төлөвлөнө. Хөтөч хавтанг тасралтгүй үргэлжлүүлэн төлөвлөх ба одоо байгаа явган хүний замтай зайлшгүй уялдуулах, боломжгүй тохиолдолд тэдгээр замуудын хөтөч хавтанг шинээр төлөвлөх, налуу зам хийх зэргээр төлөвлөнө.

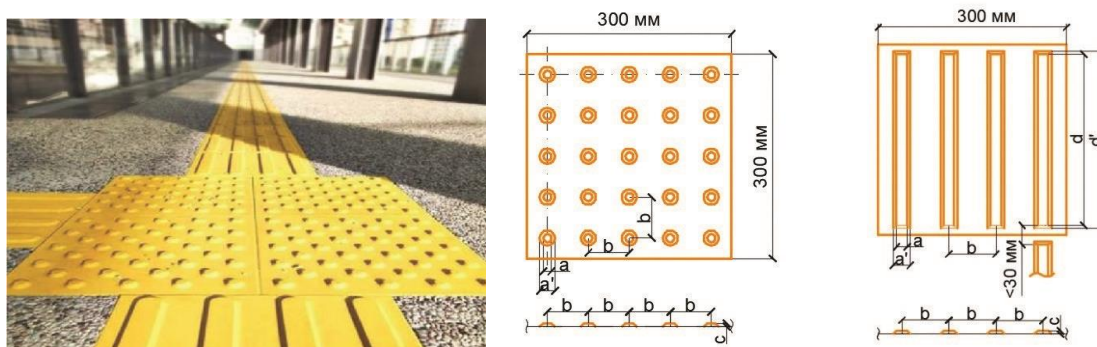

Зураг 15. Харааны бэрхшээлтэй хүнд зориулсан хөтөч хавтан (Жишээ зураг)

18. ТЭМДЭГ

Тээврийн хэрэгслийн зогсоолд MNS 4597 стандартын шаардлага хангасан авто замын тэмдгийг хэрэглэнэ.

- 18.1. Замын тэмдгийн үзэгдэх зай 100 м-ээс багагүй байвал зохино.
- 18.2. Тэмдгийг өндөр хүчдэлийн цахилгаан дамжуулах шугамд 1 м-ээс ойр зайд байрлуулах, мөн өндөр хүчдэлийн шугамын хамгаалалтын бүсэд бэхэлгээний утсанд зүүж тогтоохыг хориглоно.
- 18.3. Замын тэмдгийг зураг 17-д үзүүлснээр байрлуулна

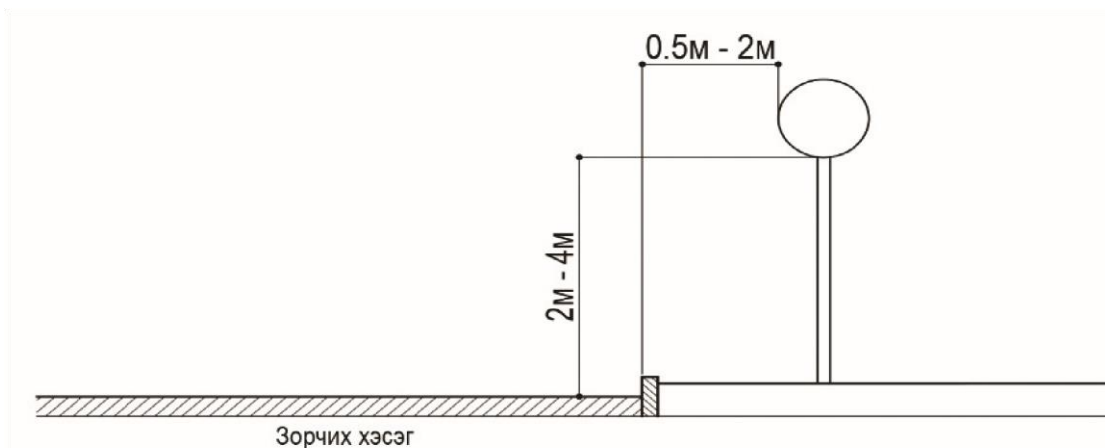

Зураг 16. Замын тэмдэг байрлуулах хэмжээ (Жишээ зураг)

18.4. Тэмдгийн хэмжээ: Замын тэмдгийг хүснэгт 18.1-д заасан хэрэглэх нөхцөлөөс нь хамааруулан жижиг - I, хэвийн - II, том - III, хэт том - IV гэсэн дөрвөн төрлийн хэмжээгээр хийнэ. Хүснэгт 5.2

Хүснэгт 10.. Замын тэмдгийн хэмжээ, хэрэглэх нөхцөл

Тэмдгийн төрөл хэмжээ	Хэрэглэх нөхцөл	
	Суурин газрын гадна	Суурин газарт
I (Жижиг)	Нэг эгнээтэй замд	Хэсэгчилсэн бүсийн чанартай гудамж замд
II (Хэвийн)	Хоёр буюу гурван эгнээтэй замд	Төв гудамж замд
III (Том)	Дөрөв ба түүнээс олон эгнээтэй замд, тууш замд	Хурдны замд
IV (Хэт том)	Тууш зам дээрх засварын ажил явагдаж буй хэсэгт болон хэрэглэх нь үндэслэлтэй бол бусад зам дээрх аюултай хэсэгт	

18.5. Авто зогсоолын тэмдгийн хэмжээсийг төрөл, хэмжээнээс нь хамааруулан MNS:4597 стандартын шаардлагад нийцүүлэн сонгоно.

19. ТЭМДГИЙН МАТЕРИАЛ

- 19.1. Тэмдгийн дүрсийг энэ стандартын 22-р бүлэгт заасны дагуу өнгөний мужийн утгад нийцэх будаг буюу гэрэл ойлгогч материалаар хийнэ.
- 19.2. Тэмдгийн гэрэл ойлгогч гадаргууд хэрэглэх материал нь өдөр, шөнийн аль ч цагт тэмдгийн үзэгдэлтийг хангахуйц байна.
- 19.3. Тэмдгийн гэрэл ойлгогч гадаргууг А (дундаж цацралттай), Б (өндөр цацралттай), В (хэт өндөр цацралттай) гэсэн гурван төрлийн хальсаар хийнэ. Суурин газрын доторх зургаа буюу түүнээс олон эгнээтэй замд болон суурин газрын гаднах дөрөв буюу түүнээс олон эгнээтэй замын хэсэгт байрлуулах гэрэл ойлгогч гадаргуутай тэмдгүүдэд В төрлийн хальсыг хэрэглэнэ. Ийм хальсыг мөн үзэгдэлтийн зай хангалтгүй замын аюул бүхий хэсэгт байрлуулах тэмдгүүдэд хэрэглэнэ. Харин тууш замд болон зорчих хэсгийн гадаргуугаас 3 м-ээс дээш өндөрт байрлуулах тэмдэгт В төрлийн гэрэл ойлгогч хальсыг хэрэглэнэ.
- 19.4. Суурин газрын доторх зургаа буюу түүнээс олон эгнээтэй зам болон суурин газрын гаднах зам нь зохиомол гэрэлтүүлэгтэй бол тухайн хэсэгт байрлуулах тэмдэгт В төрлийн гэрэл ойлгогч хальсыг хэрэглэх нь илүү тохиромжтой.
- 19.5. Гэрэл ойлгогч хальсны төрлийг үндэсний стандартад заасан гэрэл ойлгох коэффициент (гэрлийн хүчний хувийн итгэлцүүр)-ээс хамааруулан тодорхойлно.

19.6. Дээрх хальснуудаас гадна энэ стандартад заасан гэрэлтүүлэлт болон өнгөний үзүүлэлтийн шаардлагыг хангасан гэрэл ойлгох шинж чанар бүхий бусад материалаар тэмдгийн гадаргууг хийж болно.

19.7. Тэмдгийн гэрэл ойлгогч гадаргуу дээрх дүрсний бүх элементийг нэг төрлийн хальсаар хийнэ. Түүнчлэн замын тухайн хэсэгт нэг дор байрлуулах тэмдгүүдийн гадаргууг ч ижил төрлийн хальсаар хийвэл зохино.

20. ТЭМДЭГЛЭЛ

Авто зогсоолын замын хөдөлгөөний зохион байгуулалт, хөдөлгөөний горим, нөхцөл байдлыг хөдөлгөөнд оролцогчдод мэдээлэхэд зориулсан замын тэмдэглэл, хаших, чиглүүлэх хэрэгслийн хэмжээ болон тэдгээрт тавих техникийн шаардлагыг Зураг 20.1-д үзүүлэв.

20.1. Тэмдэглэлийн дугаар, хэлбэр дүрс, зориулалтыг хавсралт 2-т үзүүлэв.

20.2. Тулгуур эрхтний бэрхшээлтэй иргэдэд зориулсан зогсоолын талбайг тусгай замын тэмдэглэлээр ялгаж өгнө.

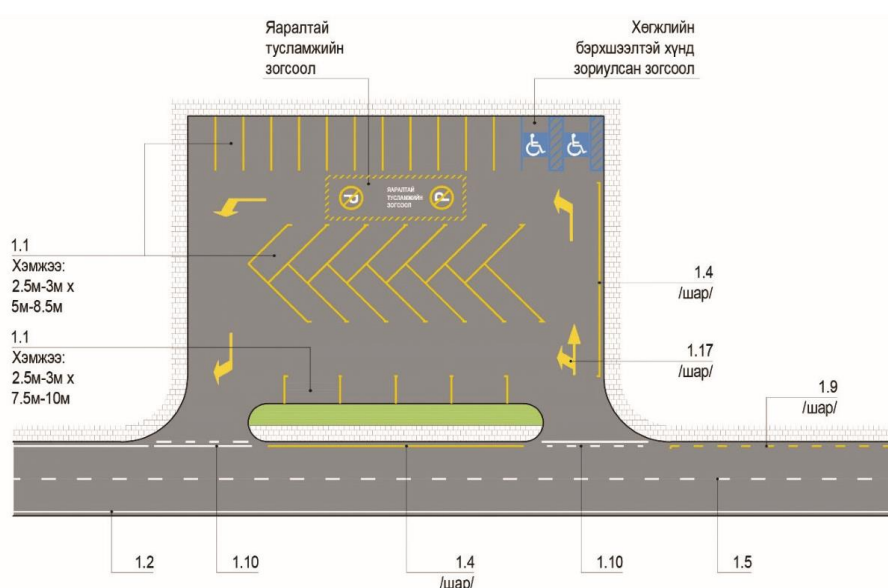

Зураг 17. Зогсоол дахь замын тэмдэглэл, хаших, чиглүүлэх тэмдэглэгээ. (Жишээ зураг)

20.3. Төлбөртэй зогсоолын тэмдэглэлийг шар өнгөөр, төлбөргүй зогсоолын тэмдэглэлийг цагаан өнгөөр хийнэ.

20.4. Тэмдэглэл хийх будаг нь үндэсний болон олон улсын стандарт шаардлагыг хангасан байна.





20.5. Зогсоолын замын шугаман тэмдэглэлийг хүснэгт 20.1-д үзүүлэв.

20.6. Тулгуур эрхтний бэрхшээлтэй иргэдэд зориулсан зогсоолын талбайг тусгай замын тэмдэглэлээр ялгаж өгнө.

20.7. Авто зогсоолын ойролцоо чиглэлийн тээврийн хэрэгслийн зогсоол байгаа тохиолдолд зогсоолын бүсээс 15 м зайд тээврийн хэрэгслийг зогсоохыг хориглосон тусгай тэмдэглэлийг (1.4 тэмдэглэл) тавих шаардлагатай

20.8. Чиглэлийн тээврийн хэрэгслийг зогсоох зориулалттай халаас зогсоолтой бол халаасны ирмэгээс 15 м үргэлжлэх зайд хориглох тэмдэглэл тавина

20.9. Авто зогсоолын хөдөлгөөнийг сөрөг хөдөлгөөнтэй зохион байгуулсан тохиолдолд эсрэг чиглэлүүдийн тээврийн хэрэгслүүдийг тусгаарлах зорилгоор 1.5 тэмдэглэл тавина

Зориулалт	Тэмдэглэл
<p>Зогсоолын ойролцоо чиглэлийн тээврийн хэрэгслийн зогсоол төлөвлөгдсөн тохиолдолд зогсоолын бүсээс 15 м зайд тээврийн хэрэгслийг зогсоохыг хориглосон тусгай тэмдэглэл (1.4 тэмдэглэл)-ээр тэмдэглэх</p>	 <p>Зураг 18. 1.4 (Жишээ зураг)</p>
<p>Зогсоолын хөдөлгөөнийг сөрөг хөдөлгөөнтэй зохион байгуулсан тохиолдолд эсрэг чиглэлүүдийн тээврийн хэрэгслийг тусгаарлах зорилгоор 1.5 тэмдэглэлээр тэмдэглэх</p>	 <p>Зураг 19. 1.5 (Жишээ зураг)</p>
<p>Хөдөлгөөний чиглэлийг заах, зогсоолоос гарах гарцыг хайж олоход нь жолооч нарт хялбар болгох зорилгоор 1.17 тэмдэглэлээр тэмдэглэх</p>	 <p>Зураг 20. “Чиг заагч сум” тэмдэглэл (Жишээ зураг)</p>
<p>Зогсоолд доторх явган хүний замыг 1.1 тэмдэглэлээр тэмдэглэх</p>	 <p>Зураг 21. 1.1 (Жишээ зураг)</p>
<p>Зогсоол дотор явган хүний гарцыг багасгасан хэмжээтэй 1.13.а замын тэмдэглэлээр тэмдэглэх</p>	 <p>Зураг 22. 1.13а (Жишээ зураг)</p>

20.10. Хөдөлгөөний чиглэлийг заах, авто зогсоолоос гарах гарцыг хайж олоход нь жолооч нарт хялбар болгох зорилгоор 1.17 тэмдэглэл тавина.



Зураг 23. “Чиг заагч сум” тэмдэглэл (Жишээ зураг)

20.11. Зогсоол дээрх явган хүний бүсийг замын тусгай зориулалтын 1.7 тэмдэглэлээр ялгана.

20.12. Зогсоолын талбай дээрх явган хүний гарцыг багасгасан хэмжээтэй 1.13.а тэмдэглэлээр тэмдэглэнэ.

21. ФОТОМЕТРИЙН ҮЗҮҮЛЭЛТ

- 21.1. Дотроосоо гэрэлтүүлэгтэй тэмдгийг цахилгаан тэжээлд холболтын шонгоор дамжуулж холбоно. Холболтын шон нь тэмдгийн их бие дотор байрлана.
- 21.2. Дотроосоо гэрэлтүүлэгтэй тэмдгийн тухайн нэг өнгөний дүрсний тодорцын тархалт нь тэмдгийн талбайд жигд байна. Тодорцын дээд болон доод хязгаарын харьцаа нь 5:1-ээс илүүгүй байна.
- 21.3. Гадна талаасаа гэрэлтүүлэгтэй тэмдгийн дүрсний гадаргуу дээр тусах гэрэлтүүлэлт 200 лк-ээс багагүй байх бөгөөд тэмдгийн гадаргуу дээрх хамгийн их гэрэлтүүлэгтэй төв хэсгийг хамгийн бага гэрэлтүүлэгтэй захын хэсэгтэй нь харьцуулсан харьцаа 10:1-ээс илүүгүй байна.
- 21.4. Гэрэл ойлгогч гадаргуутай тэмдгийн гэрэл ойлгох коэффициент (гэрлийн хүчний хувийн итгэлцүүр) ($\text{кд} \cdot \text{лк}^{-1} \cdot \text{м}^{-2}$) нь ажиглалтын өнцөг $\alpha=20^\circ$ байхад гэрэлтүүлэх өнцөг (β)-өөс хамаарч хүснэгт 12-д заасан утгаас багагүй байна.

Хүснэгт 12. Гэрэл ойлгогч гадаргуутай тэмдгийн гэрэл ойлгох коэффициент

Тэмдгийн дүрсний элементийн өнгө	Гэрэл ойлгогч хальсны төрөл	Гэрэлтүүлгийн өнцөг (β)				
		5°	10°	20°	30°	40°
		Гэрэл ойлгох коэффициент [$\text{кд} \cdot \text{лк}^{-1} \cdot \text{м}^{-2}$]				
Цагаан	А	50.0	30.0	25.0	20.0	11.0
	Б	170.0	100.0	85.0	65.0	40.0
	В	300.0	210.0	150.0	110.0	70.0
Улаан	А	8.0	4.5	4.0	3.0	2.0
	Б	24.0	14.0	12.0	10.0	6.0
	В	60.0	35.0	30.0	24.0	15.0
Шар	А	25.0	15.0	12.0	10.0	6.0
	Б	75.0	45.0	35.0	30.0	18.0
	В	180.0	110.0	90.0	70.0	40.0
Ногоон	А	5.0	3.0	2.5	2.0	1.5
	Б	12.0	10.0	8.0	7.0	5.0
	В	30.0	24.0	20.0	15.0	8.0
Цэнхэр	А	3.0	2.0	1.5	1.0	-
	Б	9.0	7.0	6.0	5.0	3.0
	В	15.0	11.0	9.0	7.0	4.0

22. ӨНГӨ ХЭМЖҮҮРИЙН ҮЗҮҮЛЭЛТҮҮД

- 22.1. Олон улсын гэрэлтүүлгийн комисс (ОУГК)-ын өнгө хэмжүүрийн системийн стандарт /1931 он/-аар тодорхойлох тэмдгийн дүрсний элементүүдийн өнгөний координат (x, y) нь хүснэгт 13. болон зураг 20, 21.-д үзүүлсэн өнгөний мужийн утгад нийцсэн байвал зохино.

Хүснэгт 13. Тэмдгийн дүрсний элементүүдийн өнгөний мужийн координат

Тэмдгийн дүрсний элементийн өнгө	Координатын тэнхлэг	Өнгөний мужийн өнцгийн цэгүүдийн координатууд							
		Гэрэл ойлгогч гадаргуутай тэмдгийн хувьд				Дотроосоо буюу гадна талаасаа гэрэлтүүлэгтэй тэмдгийн хувьд			
		Өнцгийн цэгүүд				Өнцгийн цэгүүд			
		1	2	3	4	1	2	3	4
Цагаан	x	0.285	0.335	0.355	0.305	0.290	0.340	0.350	0.300
	y	0.325	0.375	0.355	0.305	0.320	0.370	0.360	0.310
Улаан	x	0.569	0.655	0.690	0.595	0.569	0.655	0.690	0.595
	y	0.341	0.345	0.310	0.315	0.341	0.345	0.310	0.315
Шар	x	0.427	0.465	0.522	0.470	0.427	0.465	0.522	0.470
	y	0.483	0.534	0.477	0.440	0.483	0.534	0.477	0.440
Ногоон	x	0.026	0.007	0.248	0.177	0.013	0.313	0.313	0.209
	y	0.399	0.703	0.409	0.362	0.486	0.682	0.453	0.383
Цэнхэр	x	0.078	0.150	0.210	0.137	0.078	0.196	0.225	0.137
	y	0.171	0.220	0.160	0.038	0.171	0.250	0.184	0.038
Саарал	x	Норм тогтоохгүй				0.290	0.340	0.350	0.300
	y	Норм тогтоохгүй				0.320	0.370	0.360	0.310
Хар	x	Норм тогтоохгүй				0.260	0.345	0.385	0.300
	y	Норм тогтоохгүй				0.310	0.395	0.355	0.270

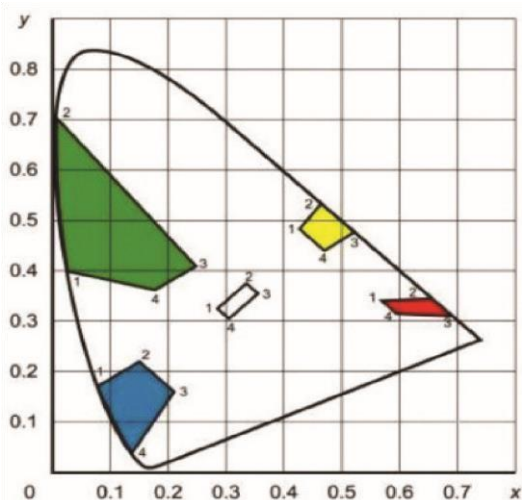

Зураг 24. Гэрэл ойлгогч гадаргуутай тэмдгийн өнгөний мужийн хил (Жишээ зураг)

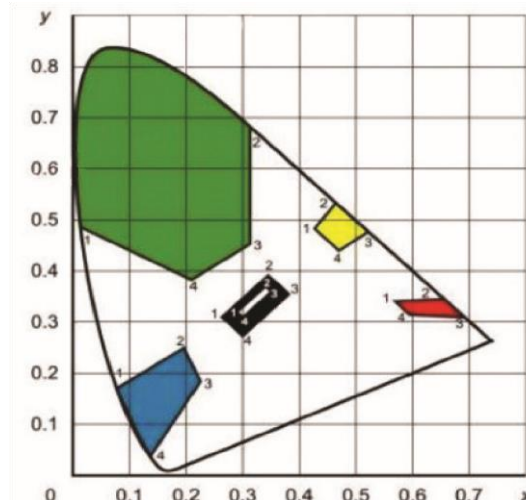

Зураг 25. Дотроосоо буюу гадна талаасаа гэрэлтүүлэгтэй тэмдгийн өнгөний мужийн хил (Жишээ зураг)

22.2. Тэмдгийн дүрс, дугаар, нэрийг хавсралт 1-т үзүүлэв

23. ТУСГААРЛАХ ЗУРВАС

- 23.1. Авто зогсоол нь гудамж талбай болон зогсоолыг тусгаарлах зурвасаар зааглаж болох бөгөөд хотын өнгө үзэмжид эергээр нөлөөлөхүйц байна.
- 23.2. Ногоон зурвас нь зорчих хэсгийн хөдөлгөөнд саад болохгүй, хүний биед гэмтэл бэртэл учруулахааргүй байна.
- 23.3. Барилга байгууламж, инженерийн шугам сүлжээнд ногоон байгууламжийг төлөвлөх хамгийн бага зай, Ногоон байгууламж суулгах зурвасын өргөнийг энэ стандартын хавсралт 3-т харуулав.

24. УС ЗАЙЛУУЛАХ БАЙГУУЛАМЖ

- 24.1. Авто зогсоол нь борооны ус зайлуулах байгууламжтай байна.

- 24.2. Авто зогсоолын хучилтын гадаргуугийн усыг далд байгууламжаар шийдэх бөгөөд Хот, тосгоны нутаг дэвсгэр, зам талбайгаас бороо, цасны усыг зайлуулах ажлын зурагт төсөл, тооцооны норм /БД 40-302-13/-г баримтлан төлөвлөнө.

25. АВТОМАТ ТОНОГ ТӨХӨӨРӨМЖ

- 25.1. Авто зогсоолын автомат төхөөрөмжид хаалт, камер, цахилгаан автомашины цэцэглэгч, зогсоолын мэдрэгч, төлбөрийн автомат машин, мэдээллийн самбар гэх мэт төхөөрөмж багтана.
- 25.2. Авто зогсоолын автомат тоног төхөөрөмж нь -40°C -ээс $+50^{\circ}\text{C}$ -д ажиллах боломжтой, ус, чийг, зэврэлтээс хамгаалагдсан байна.
- 25.3. Засвар үйлчилгээ хийхэд хялбар, сэлбэг, нөөц олдоц сайн байна.
- 25.4. **Хаалт:** Авто зогсоолын орц гарц нь автомат болон хагас автомат хаалтаар тоноглогдсон байж болно.
- 25.5. **Камер:** Авто зогсоол нь сул зогсоол болон автомашин байрлуулсан зогсоолыг хянах, аюулгүй хэвийн үйл ажиллагааг хангах зориулалт бүхий камераар тоноглогдсон байна.
- 25.6. **Цахилгаан автомашины цэнэглэгч:** Авто зогсоол нь цахилгаан автомашины цэнэглэгч станцаар тоноглогдож болно. Цэнэглэгч станц нь Монгол Улсад мөрдөгдөж буй стандартын шаардлагыг хангасан байна.
- 25.7. Цэнэглэгч станцын аюулгүй ажиллагааг зохих норм дүрмийн дагуу хангасан байна.
- 25.8. **Төлбөрийн автомат машин:** Үйлчлүүлэгчийн анхаарлыг татахуйн тод өнгөтэй, төлбөр төлөхөд хялбар байх байршилд төлөвлөгдсөн байна.
- 25.9. **Мэдээллийн самбар:** Авто зогсоолын орох хэсэгт сул зогсоолын байршил болон зогсоолын төлбөрийн талаар мэдээллийг агуулсан мэдээллийн самбарыг байрлуулна.

26. ЦАХИЛГААН ТЭЭВРИЙН ХЭРЭГСЛИЙН ЗОГСООЛ БАЙГУУЛАХАД ТАВИХ ЕРӨНХИЙ ШААРДЛАГА

- 26.1. Төвлөрсөн зогсоолд цахилгаан тээврийн хэрэгслийн зогсоолыг төлөвлөх бөгөөд хоёр ба түүнээс дээш цахилгаан тээврийн хэрэгслийн зогсоолыг төлөвлөнө.
- 26.2. Төлөвлөсөн зогсоолд цахилгаан тээврийн хэрэгслийг цэнэглэх станцыг байрлуулна.
- 26.3. Цахилгаан тээврийн хэрэгслийн зогсоолын байршлыг жолоочид мэдээлэх тэмдэг, тэмдэглэл байрлуулна.
- 26.4. Тухайн зогсоолын тэмдэглэлийг ногоон өнгөөр ялгаж өгнө.
- 26.5. Цэнэглэх станцыг ашиглах, төлбөр төлөх зааврыг байршуулна.

27. ЗОГСООЛЫН АЖИЛТАН

- 27.1. Төлбөртэй зогсоол нь зогсоолын ажилтантай байж болно.
- 27.2. Зогсоолын ажилтан нь хантааз, малгай, дохиур гэх мэт ажлын дүрэмт хувцас, хэрэглэлтэй байна. Хүснэгт 14.
- 27.3. Зогсоолын ажилтан өөрийн биед таарсан зогсоолын ажилтны хувцсыг цэвэр цэмцгэр өмсөж, өөрийн нэрийг бичсэн энгэрийн тэмдэг зүүсэн байна.
- 27.4. Хантаазны цахилгаан товчийг бүрэн товчилсон байна.
- 27.5. Хантааз нь гэрэл ойлгогч бүстэй байна.

<p>Хантааз</p> <p>Өнгө: шар, улбар шар</p>	 <p>Зураг 26. (Жишээ зураг)</p>
<p>Малгай</p> <p>Өнгө: Хар, хар хөх</p>	 <p>Зураг 27. (Жишээ зураг)</p>
<p>Дохиур</p> <p>Өнгө: Улаан, улбар шар</p>	 <p>Зураг 28. (Жишээ зураг)</p>

28. ЗОГСООЛЫН АРЧИЛГАА, ЗАСВАР, ҮЙЛЧИЛГЭЭ

- 28.1. Зогсоолын талбайн арчлалт хангалтгүй байх нь осол гарах үндэс болдог. Зогсоолын талбай нь ашиглахад хялбар, замыг хөдөлгөөний зохих мэдээллээр хангагдсан, аюулгүй байх нь тогтмол хугацаанд хийгдэх хяналт, засвар, үйлчилгээнээс хамаардаг.
- 28.2. Зогсоолын иж бүрдэлд тодорхой хуваарийн дагуу эсхүл урьдчилсан байдлаар хяналт, засвар үйлчилгээг хийнэ. Ачаалалтай ашиглагддаг зогсоолын хяналт, засвар, үйлчилгээг байнга хийх шаардлагатай.
- 28.3. Хүснэгт 28.1-д Зогсоолыг талбайн ашиглалтыг тогтмол хянах “Шалгах асуулт”-г үзүүлэв.

Хүснэгт 14. Байнгын хяналт, Засвар үйлчилгээний асуудал

<input type="checkbox"/>	Эвдэрсэн, элэгдсэн гадаргуу
<input type="checkbox"/>	Автомат тоног төхөөрөмжийн хэвийн ажиллагаа
<input type="checkbox"/>	Бүдгэрсэн хэвтээ тэмдэглэл
<input type="checkbox"/>	Тэмдгийн бүрэн бүтэн байдал
<input type="checkbox"/>	Эрсдэл учруулахуйц, аюултай эвдэрсэн зүйлс

Хяналт нь дангаараа иж бүрэн арчилгааны хөтөлбөр болж чадахгүй. Хяналтын үед илэрсэн асуудал нь нэн даруй засагдах ёстой.

- 28.4. Автомат тоног төхөөрөмжид үйлдвэрлэгчийн зааврын дагуу засвар үйлчилгээ хийгдэх.
- 28.5. Бүдгэрсэн тэмдэг, тэмдэглэгээг нөхөн сэргээх, шинэчлэх.
- 28.6. Хог хаягдлыг зохих журмын дагуу цэвэрлэх.

ЗОРЧИГЧ ТЭЭВРИЙН ҮЙЛЧИЛГЭЭ
UCS 1601B:2022 “НИЙТИЙН ТЭЭВРИЙН ХЭРЭГСЛИЙН ЗОГСООЛД
ТАВИХ ЕРӨНХИЙ ШААРДЛАГА” ХОТЫН СТАНДАРТ

1. ХАМРАХ ХҮРЭЭ

Энэхүү стандарт нь нийслэлийн нутаг дэвсгэр дэх нийтийн тээврийн замналын зогсоолын ангилал, төлөвлөлт, арчлалт, хамгаалалтад тавих шаардлагыг тогтооно.

2. НОРМАТИВ ЭШЛЭЛ

Энэхүү стандарт нь эш татсан дараах хууль, барилгын норм ба дүрэм, стандартын шаардлагыг бүрэн хангах бөгөөд өөрчлөлт орсон тохиолдолд хамгийн сүүлийн эх материалыг үндэслэл болгоно.

- Авто тээврийн тухай хууль;
- Замын хөдөлгөөний аюулгүй байдлын тухай хууль;
- Авто замын тухай хууль;
- Газрын тухай хууль;
- Монгол Улсын Зар сурталчилгааны тухай хууль;
- Кадастрын зураглал ба газрын кадастрын тухай хууль;
- Монгол Улсын Замын хөдөлгөөний дүрэм;
- БНБД 30.01.04, Хот, тосгоны төлөвлөлт, барилгажилтын норм ба дүрэм;
- MNS 4597: 2014, Замын тэмдэг. Техникийн ерөнхий шаардлага;
- MNS 5012:2021 “Нийтийн тээвэр. Ангилал ба үйлчилгээнд тавих. Ерөнхий шаардлага”;
- MNS 5342: 2007, Автомашины зогсоол. Ангилал. Ерөнхий шаардлага;
- MNS 5879: 2012, Нийтийн тээврийн замналын зогсоол. Ангилал. Техникийн шаардлага;
- БНБД 32.101.17, Нийтийн тээврийн хэрэгслийн зогсоолын төлөвлөлт.

3. НЭР ТОМЬЁОНЫ ТОДОРХОЙЛОЛТ

Нийтийн тээврийн хэрэгсэл – зорчигч тээвэрлэхэд зориулсан бүх төрлийн автобус, такси, цахилгаан тээврийн хэрэгсэл;

Зогсоолын байгууламж – замын хөдөлгөөний урсгалд үл хамаарах автозамын хажуугийн зогсоолын талбай, зорчигч зогсох талбай, мэдээллийн самбар, хогийн сав, сандал, саравч, орчны гэрэлтүүлэг бүхий зогсоолын иж бүрдэл;

Замналын зогсоол – нийтийн тээврийн автобусны зогсоолын тэмдэг бүхий зорчигч буух, суух цэг;

Эхний ба эцсийн зогсоол- батлагдсан замналаар нийтийн тээврийн хэрэгслийн хөдөлгөөн эхлэх ба дуусах цэг;

Дундын зогсоол - нийтийн тээврээр зорчих хөдөлгөөний урсгал үүсэх болон тээврийн үйлчилгээний төвлөрсөн цэгүүдэд хамгийн ойр байхаар замналын дагуу байрлуулсан цэгүүд;

Замнал - эцсийн ба төгсгөлийн буудлуудын хооронд үйлчилгээний автобус явах баталсан зам;

Зогсоолын талбай - зорчигч суух, буухад зориулсан автозамын хөдөлгөөний урсгалд үл хамаарах зогсоолын байгууламжийн хэсэг;

Мэдээллийн самбар - зогсоолын нэр, дайран өнгөрөх замналын дугаар, нэр, зураглал, цагийн хуваарь болон нийтийн тээврийн холбогдолтой бусад мэдээллийг агуулсан самбар;

Зорчигчийн зогсох талбай - зорчигчид нийтийн тээврийн хэрэгсэл хүлээх зориулалтын зогсоолын байгууламжийн хэсэг;

Зогсоолын кадастрын зураглал - геодезийн хэмжилт, тодруулалт, боловсруулалтын үр дүнгээр баталгаажсан зогсоолын орон зайн зураг;

Зогсоолын мэдээллийн сан - Нийтийн тээврийн хэрэгслийн зогсоолын кадастрын зураглал, байгууламжийн бүрдэл, тэдгээрийн фото зураг, дайран өнгөрөх замналын мэдээлэл бүхий нэгдсэн сан.

4. ЕРӨНХИЙ ШААРДЛАГА

- 4.1. Нийтийн тээврийн хэрэгслийн зогсоолыг төлөвлөхдөө “Нийтийн тээврийн хэрэгслийн зогсоолын төлөвлөлт” /БД 32-101-37/ болон MNS 5879:2012, Нийтийн тээвэр Замналын зогсоол. Ангилал.Техникийн шаардлага. стандартын шаардлагыг дагаж мөрдөнө.
- 4.2. Нийтийн тээврийн хэрэгслийн зогсоолыг хотын ерөнхий төлөвлөгөө, архитектур, төлөвлөлтийн шийдэл, үйлдвэрийн бүс, орон сууцны хороолол, сургууль, эмнэлэг, худалдаа, үйлчилгээний байгууллагууд зэрэг олон нийтийн бусад барилга байгууламжийн байршилд нийцүүлэн төлөвлөнө.
- 4.3. Нийтийн тээврийн хэрэгслийн зогсоолыг орон сууцны хороолол, үйлдвэр, аж ахуйн газар, худалдаа, үйлчилгээний болон бизнесийн байгууллагуудад аль болох ойр дөхөм, зорчигч буух, суухад аюулгүй тодорхой тогтоосон газарт байгуулна.
- 4.4. Нийтийн тээврийн хэрэгслийн зогсоолын байршил нь дараах нөхцөлийг хангасан байна. Үүнд:
 - 1) жолооч болон зорчигч бие биеэ саадгүй харах боломжтой байх;
 - 2) явган хүний зам нь хангалттай өргөн байх;
 - 3) үзэгдэх орчин хязгаарлагдмал бус байх;
 - 4) явган хүний гарц (гарам)-д ойрхон байх;
 - 5) зам дээр аливаа саадгүй байх;
 - 6) зогсоолыг иж бүрдлийн хамт байгуулах боломжтой зай талбайтай байх;
 - 7) зогсоол хоорондын зай нь явганаар очих боломжтой байх;
 - 8) гол зам, уулзварын хөдөлгөөний аюулгүй байдалд саад учруулахгүй байх.
- 4.5. Нийтийн тээврийн хэрэгслийн зогсоолоос 50 метр зайд түргэн үйлчилгээний цэг байж болохгүй.
- 4.6. Явган зорчих хэсэг болон явган хүний замыг MNS 6808 : 2019 “Явган хүний зам талбайн төлөвлөлт. Техникийн шаардлага” стандартыг хангасан байна.
- 4.7. Хөгжлийн бэрхшээлтэй иргэдийн бие даан зорчих нөхцөлийг бүрдүүлсэн байна.

5. ЗОГСООЛЫН ЗЭРЭГЛЭЛ, ТӨРӨЛ

5.1. Зогсоолд зогсох нийтийн тээврийн хэрэгслийн тоо, гудамж замын нэвтрүүлэх чадвар зэргээс хамаарч зогсоолын талбай нь 3 зэрэглэлтэй байна. Энэхүү зэрэглэл нь зогсоол болон түүний байгууламжийг төлөвлөх, тохижуулах, тоноглох, зогсоолын байгууламжийн иж бүрдлийг бүрдүүлэх үндэслэл болно.

Хүснэгт 1. Нийтийн тээврийн автобусны зогсоолын зэрэглэл, иж бүрдэл

Зэрэглэл	1 цагт дамжин өнгөрөх нийтийн тээврийн хэрэгслийн тоо	Цуварч зогсох автобусны тоо	Зогсоолын талбайн хэмжээ /метр/			Зогсоолын байгууламжийн иж бүрдэл				
			Автобус зогсох хэсэг	Өргөн	Зогсоолын талбайруу шилжих зурвас хэсэг	Саравч	Мэдээллийн самбар	Сандал	Хогийн сав	Орчны гэрэлтүүлэг
I	100-120	2-3	45	3.5	15+15	+	+	+	+	+
II	60-100	1-2	30	3,5	15+15	+	+	+	+	+
III	60 хүртэл	1	15	3	15+15	+	+	+	+	+

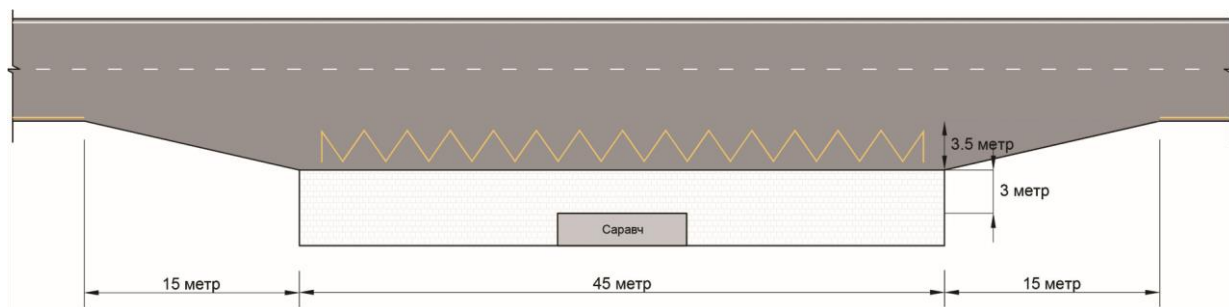

Зураг 1. 1-р зэрэглэлийн зогсоолын зай хэмжээ (Жишээ зураг)

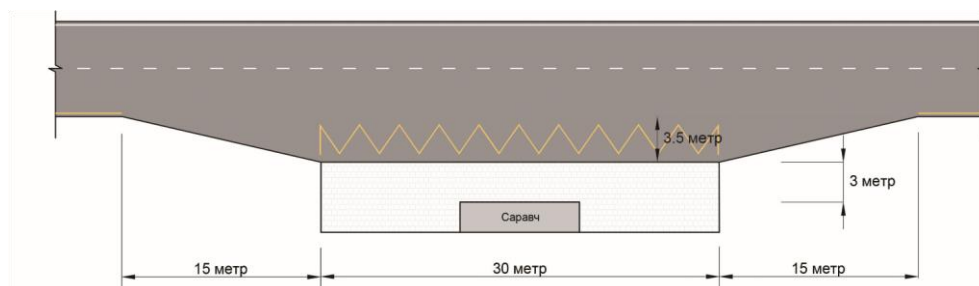

Зураг 2. 2-р зэрэглэлийн зогсоолын зай хэмжээ (Жишээ зураг)

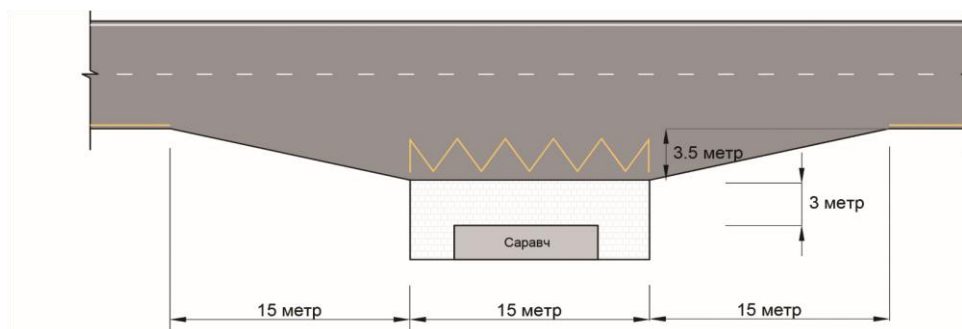

Зураг 3. 3-р зэрэглэлийн зогсоолын зай хэмжээ (Жишээ зураг)

- 5.2. Зогсоолын зэрэглэл, төлөвлөлтийн зорилгоос хамаарч нийтийн тээврийн автобусны дундын зогсоолыг дараах төрлөөр төлөвлөнө. Үүнд:
- 5.2.1. Аюулгүй зурвас арлаар тусгаарлагдсан (Зураг 4);
 - 5.2.2. Аюулгүй зурвас тэмдэглэлээр тусгаарлагдсан (Зураг 5);
 - 5.2.3. Зорчих хэсгийн үндсэн эгнээнээс тусгаарлах зурвасгүй зогсоолын талбайтай (Зураг 6);
 - 5.2.4. Тусгаарлах зурвас, зогсоолын талбайгүй (Зураг 7).

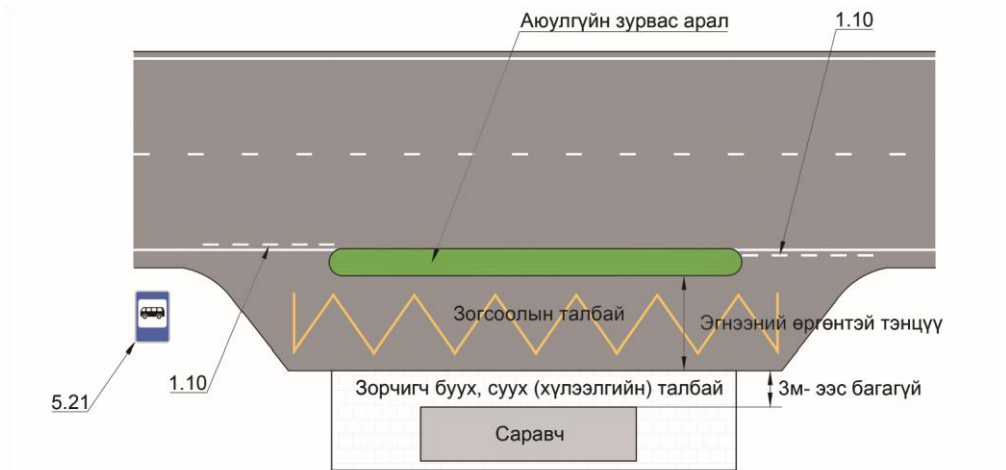

Зураг 4. Зогсоолын талбайг аюулгүйн зурвас арлаар тусгаарласан байдал. (Жишээ зураг)

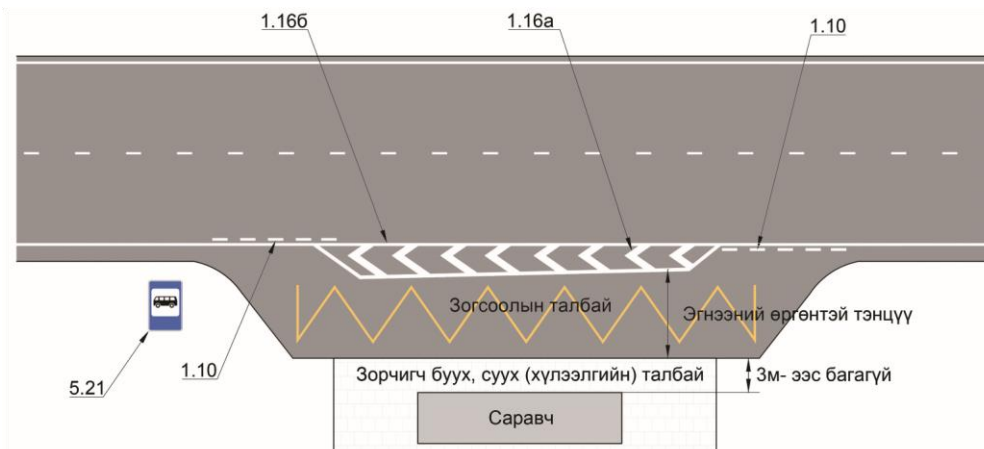

Зураг 5. Зогсоолын талбайг тэмдэглэлээр тусгаарласан байдал. (Жишээ зураг)

- 5.2.5. Нийтийн тээврийн зогсоолын тэмдэг нь хоёр талаас гэрэлтэн харагдахаар байна.

“Авто замын 5.21” тэмдгийг байрлуулна.



5.2.1. Тэмдэг «Автобусны зогсоол» (Жишээ зураг)

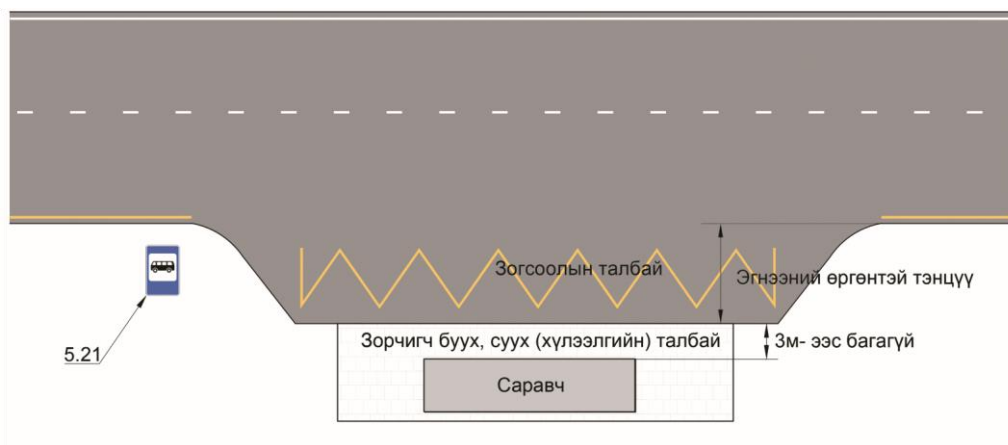

Зураг 6. Зогсоолын талбайг зорчих хэсгийн үндсэн эгнээнээс тусгаарлаагүй байдал. (Жишээ зураг)

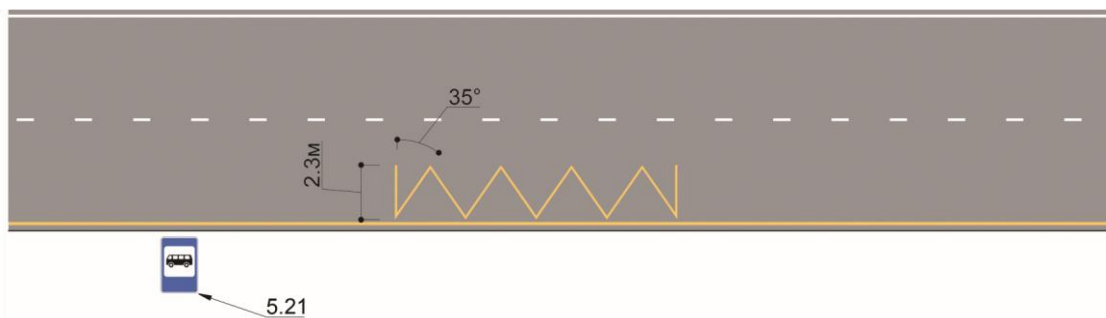

Зураг 7. Зогсоолын талбай гаргахгүйгээр тэмдэглэлээр замналын зогсоол гаргасан байдал. (Жишээ зураг)

6. ТӨЛӨВЛӨЛТ, БҮРДЭЛ

6.1. Нийтийн тээврийн автобусны зогсоолын төлөвлөлтийг Хавсралт 1-д заасны дагуу төлөвлөх бөгөөд дараах бүрдлийг хангасан байна. Үүнд:

- явган зорчих хэсэг, явган хүний зам;
- явган хүний замтай холбогдох хэсэг;
- явган замын хашлага;
- автобусанд хүрэх болон буцах зам;
- зогсоолын талбай;
- зорчигчийн хүлээлгийн талбай;
- мэдээллийн байгууламж - Мэдээллийн самбар дээрх мэдээлэл нь өдөр, шөнийн аль ч цагт унших боломжтой автобусны зогсоолын нэр, үйлчилгээний цагийн хуваарь, маршрутын дугаар маршрутын зураглал, гэх мэт мэдээллийг багтаасан байна;
- саравч;
- сандал;
- хогийн сав;
- ус зайлуулах хоолой;
- камер;
- гэрэлтүүлэг;
- замын хашлага;

- автобусны тасалбар худалдаа;
- тэмдэг, тэмдэглэл - "Чиглэлийн тээврийн хэрэгслийн зогсоол" мэдээлэх тэмдэг, автобусны зогсоол тэмдэглэл, явган хүний гарц;
- хөгжлийн бэрхшээлтэй иргэний бие даан зорчих нөхцөлийг хангасан дэд бүтэц;
- электрон мэдээллийн самбар.

7. ТЭМДЭГ, ТЭМДЭГЛЭЛ

- 7.1. Автобусны зогсоолын тэмдэглэгээг замын зорчих хэсэгт "А" үсгээр тэмдэглэнэ.
- 7.2. "А" тэмдэглэгээг шар өнгөөр тэмдэглэх бөгөөд 24 цагийн туршид энэ талбай дээр автомашин зогсохыг хориглоно.
- 7.3. Автобус зогсох зогсоолгүй газарт зорчих хэсэг дэх автобусны зогсоолын тэмдэглэгээний хамгийн тохиромжтой өнгө нь улаан байна. Бат бэх, өнгө нь удаан арилдаг, гулсдаггүй материалыг сонгоно.
- 7.4. Тусгайлсан зогсоолгүй зорчих хэсэгт төлөвлөх автобусны зогсоолын талбайг баримжаалахад жолоочид туслах зорилгоор ямар нэг хязгаарлалт тогтоохгүйгээр шар өнгийн тэмдэглэгээгээр тэмдэглэнэ.



Зураг 8. Зорчих хэсэг дээрх автобусны зогсоолын хэвтээ тэмдэглэгээ (Жишээ)

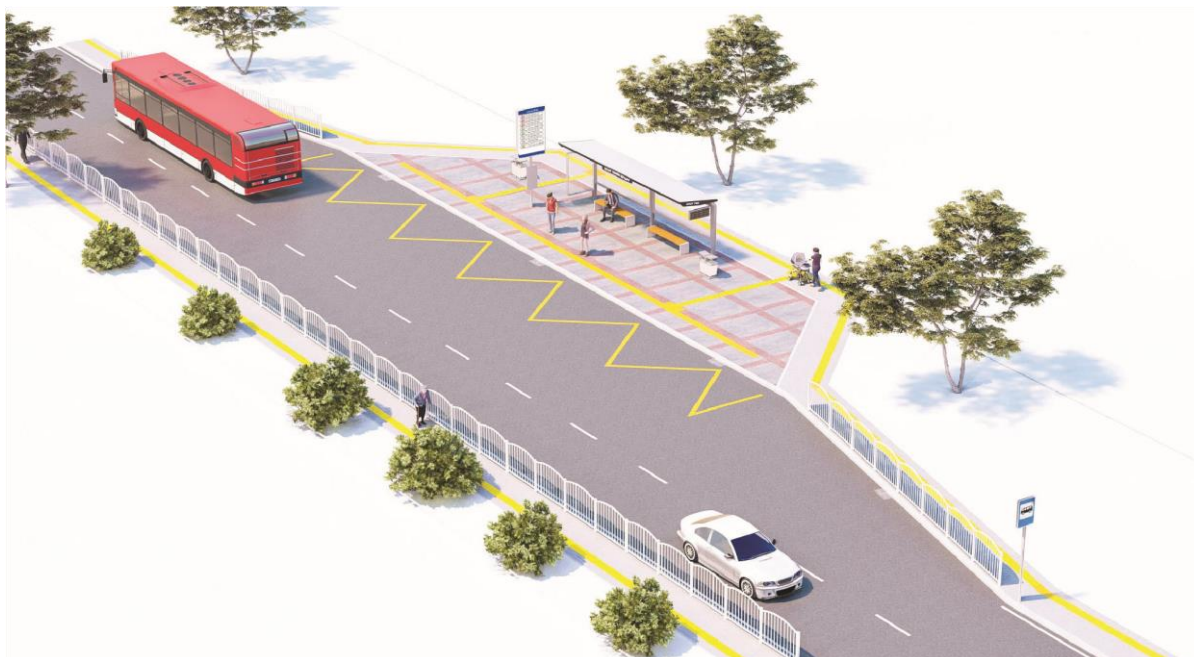

Зураг 9. Зорчих хэсэг дээрх автобусны зогсоолын хэвтээ тэмдэглэгээ (Жишээ)

8. ЗОГСООЛЫН САРАВЧ

- 8.1. Нийтийн тээврийн автобусны зогсоол нь цаг агаарын таагүй нөхцөлөөс хамгаалах болон тээврийн хэрэгслийн дуу чимээнээс тусгаарлах саравчтай байна.
- 8.2. Нийтийн тээврийн автобусны зогсоол нь саравч бүхий унадаг дугуйн зогсоолтой байж болно.
- 8.3. Нийтийн тээврийн автобусны зогсоолын саравчийг ирж буй автобус чөлөөтэй харагдахаар, автобусны жолоочид автобус хүлээж буй зорчигчид чөлөөтэй харагдахаар байрлуулна.
- 8.4. Саравч ба зогсоолын талбай хоорондын зай нь "Нийтийн тээвэр. Замналын зогсоол. Ангилал, Техникийн шаардлага" MNS 5879:2012 стандартад нийцсэн байна.
- 8.5. Саравчийг нийтийн тээврийн хэрэгслийн зогсоолын зэрэглэлээс хамаарч 5м, 8м, 12 м-ээс тус бүр багагүй байхаар төлөвлөнө.
- 8.6. Саравч нь халаалтын хэрэгсэлтэй байж болно.
- 8.7. Саравч нь зогсоолын талбайгаас 3м-ээс багагүй зайд байрласан байна.
- 8.8. Үзэгдэх орчныг хангах зорилгоор саравчийг зохих стандартын дагуу хатжуулсан шилээр хийнэ.
- 8.9. Шилэн самбарт чиглэлийн мэдээлэл, нийтийн тээврийн үйлчилгээний дэлгэрэнгүй маршрут, цагийн хуваарийг байрлуулна.
- 8.10. Нийтийн тээврийн автобусны зогсоолын саравч нь зорчигчдыг гэмтээж болзошгүй хурц өнцөг, аюул үүсгэж болзошгүй тоноглолтой байж болохгүй.
- 8.11. Саравч нь засвар үйлчилгээ, цэвэрлэгээ хийхэд хялбар, бат бэх материалаар хийгдсэн байна.
- 8.12. Саравч нь зорчигчийг автобуснаас буух болон суухад саад учруулахааргүй байна.
- 8.13. Саравчийг нийтийн хэрэгцээний телефон утас, нэмэлт гэрэлтүүлгийн төхөөрөмжөөр тоноглож болно.
- 8.14. Цахилгааны хангамж дутагдалтай газруудад саравчийг нарны зайн энергиэр гэрэлтүүлж болох ба энэ нь саравчны сандлыг халаахад зарцуулагдаж болно.

- 8.15. Нийтийн тээврийн зогсоолын саравчны нүүрэн талд бүх чиглэлийн мэдээлэл багтахгүй байвал нэмэлт шон дээр байрлуулна.
- 8.16. Зогсоолын саравчны нүүрэн талд чиглэлийн самбараас өөр реклам, зар сурталчилгаа байрлуулахыг хориглоно.

9. ЗОГСООЛЫГ ХАРИУЦАГЧ АЖ АХУЙН НЭГЖ, БАЙГУУЛЛАГАД ТАВИХ ШААРДЛАГА

- 9.1. Зогсоолын байгууламжийн бүрэн бүтэн байдал, хэвийн ажиллагаа, орчны тохижилт, ариун цэвэр, өнгө үзэмжийг хариуцна.
- 9.2. Зогсоолын загвар, хийц, стандарт хэмжээг эрх бүхий байгууллагын зөвшөөрөлгүйгээр өөрчлөх, нэмж аливаа зүйлийг байрлуулах, зогсоолын байршлыг шилжүүлэхийг хориглоно.
- 9.3. Замналын зогсоолыг ачаа ачих, буулгах зорилгоор, эсхүл удаан зогсоход зориулсан зогсоол буюу зориулалтын бус бусад хэлбэрээр ашиглахыг хориглоно.
- 9.4. Автобусны буудлын цэвэрлэгээг хариуцагч аж ахуйн нэгж, байгууллага тогтмол, чанартай хийнэ.

Хүснэгт 2. Нийтийн тээврийн автобусны зогсоолын ерөнхий шаардлагыг шалгах хүснэгт. (Жишээ зураг)

№	Үндсэн шаардлага	Тийм	Үгүй
1	Зорчигч нь 400 м-ээс ихгүй явж нийтийн тээврийн хэрэгслийн зогсоолд хүрдэг эсэх	<input type="checkbox"/>	<input type="checkbox"/>
2	Нийтийн тээврийн хэрэгслийн зогсоолыг явган хүний гарцаас 20 м-ээс бага зайд байрлуулсан эсэх	<input type="checkbox"/>	<input type="checkbox"/>
3	Зорчигч зогсох талбайн гадаргуу нь тээврийн хэрэгслийн зогсох талбайн гадаргуугаас 0.15 м өндөрт байгаа эсэх	<input type="checkbox"/>	<input type="checkbox"/>
4	Хөгжлийн бэрхшээлтэй иргэд зорчих нөхцөлөөр хангасан эсэх	<input type="checkbox"/>	<input type="checkbox"/>
5	Зорчигчид зогсох талбай нь 10 м х 3,5 м-ээс багагүй, саравч болон түүний ойр орчмын хэсэг хавтан буюу цардмал хучилттай байгаа эсэх	<input type="checkbox"/>	<input type="checkbox"/>
6	Хөдөлгөөний аюулгүй байдлыг хангахын тулд зогсоол нь гудамж, замын уулзвараас 30 м-ээс 40 м-ээс хол зайд байрласан эсэх	<input type="checkbox"/>	<input type="checkbox"/>
7	Эсрэг урсгалтай автозамд эсрэг урсгалын замналын зогсоолуудыг хооронд нь 20м - 30м зайтай төлөвлөж, зорчигч нийтийн тээврийн хэрэгслийн араар зам хөндлөн гарах нөхцөлийг бүрдүүлсэн эсэх	<input type="checkbox"/>	<input type="checkbox"/>
8	Нийтийн тээврийн автобусны зогсоол хоорондын зай 600м-ээс их эсэх	<input type="checkbox"/>	<input type="checkbox"/>

ТАЙЛБАР: Дээрх үндсэн шалгах үзүүлэлтүүд бүгд тийм гэж тэмдэглэгдсэн байх шаардлагатай.



Зураг 11. Автобусны зогсоолын харагдах байдал (Жишээ зураг)



Зураг 12. Автобусны зогсоолын харагдах байдал (Жишээ зураг)

ЗОРЧИГЧДЫГ БУУЛГАХ, СУУЛГАХ АВТОБУСНЫ ЗОГСООЛ

Автобус зогсох талбайн аюулгүй байдлыг хангах болон оргил ачааллын үед ашиглах зорилготой нэмэлт талбайг төлөвлөж, тэмдэглэл хийж болно. Нэмэлт талбайг автобусны экспресс болон алсын зайн захиалгат үйлчилгээнд ашиглана.

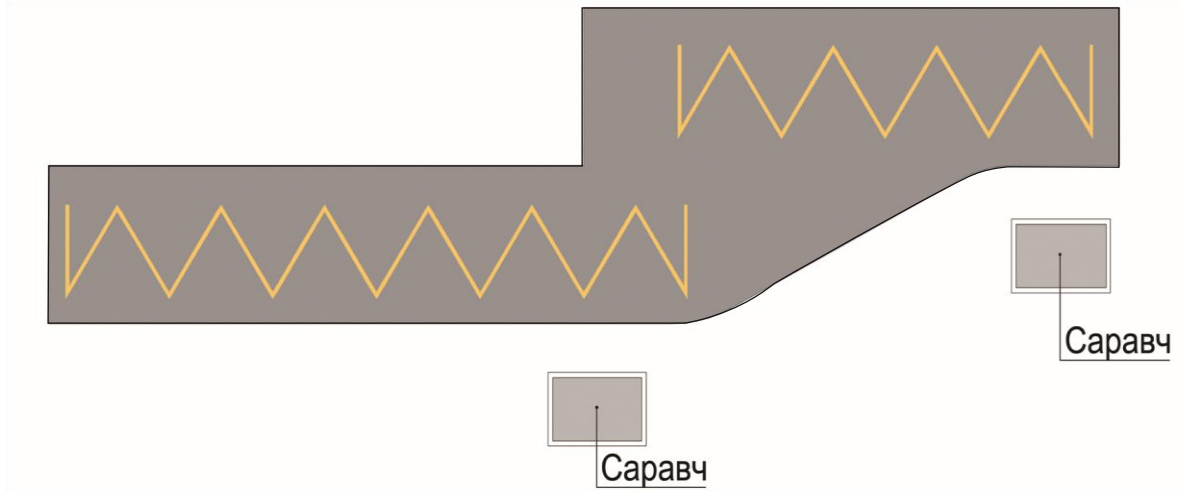

Зураг 13. Ачаалалтай үед автобус зогсох нэмэлт талбай (Жишээ зураг)

Хоёр буюу түүнээс дээш залгаа автобус (articulated bus) зогсох талбайг төлөвлөхдөө зорчих хэсгийн тэмдэглэгээг нийт уртын хэмжээгээр нь өргөтгөнө. Залгаа автобус орох гарахад хангалттай зайтай байна. Оролт, гаралтыг тодотгохын тулд зогсоолын тэмдэглэгээг өргөн зураасаар тэмдэглэнэ.

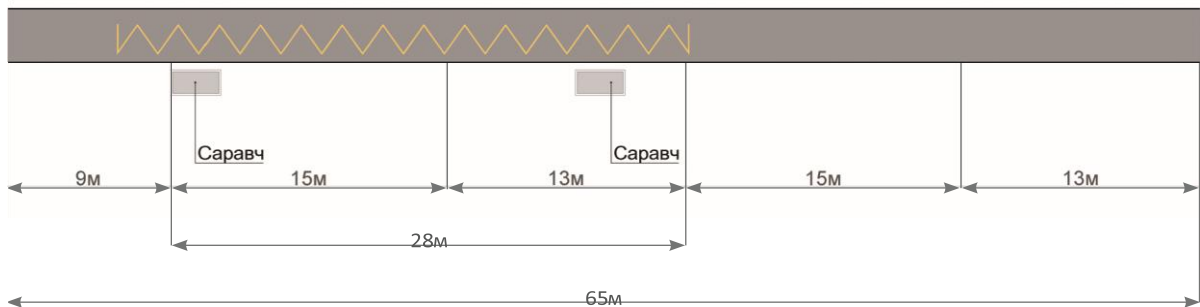

Зураг 14. Залгаа автобус зогсох талбай (Жишээ зураг)

АВТОБУСНЫ ЗОГСООЛЫН ХАШЛАГА

1. Зорчигч автобусанд суух, буухад хялбар дөхөм байхын тулд замын хашлага нь автобусны гишгүүрийн тавцантай нэг түвшинд, зэрэгцээ байрласан байна.
2. Нийтийн тээврийн автобусны зогсоолд зорчигч зогсох талбайн гадаргуу болон тээврийн хэрэгслийн зогсох талбайн гадаргуу хоорондын өндрийн зөрүү хэмжээ нь “Нийтийн тээвэр, замналын зогсоол, ангилал, техникийн шаардлага” MNS 5879:2012 стандартад нийцсэн байна.
3. Автобусны зогсоолын зориулалтын замын хашлага нь автобус болон явган хүний замыг хооронд нь хэвтээгээр тусгаарлаж өгдөг, зорчигч болон жолооч нарт аюулгүй нэвтрүүлэх чиглэлийг зааж, нэвтрүүлэх чадварыг дээшлүүлнэ. Зориулалтын хашлага нь тээврийн хэрэгслийн дугуйнд сөрөг нөлөө багатай байдаг.
4. Автобусны дугуй замын хашлагатай мөргөлдөхөөс зайлсхийж, хашлагыг хурц ирмэггүй, дугуйрсан өнцөгтэй байхаар төлөвлөнө. Энэ нь аюулгүй нэвтрүүлэх чадварыг дээшлүүлэх, автобусыг чиглүүлэх үүрэгтэй.
5. Явган хүний аюулгүй байдлыг хангах үүднээс зогсоолын талбайн хучилт нь том ширхэгтэй хольц бүхий байхаар төлөвлөгдөх боловч дугуйн элэгдлийг нэмэгдүүлэхгүй байх оновчтой харьцааг сонгоно. Автобус, такси удаан зогсохыг харгалзан зогсоолын талбайн хийц нь илүү хүчитгэсэн байна.
6. Замын суурь үе нь байгалийн хайрган материалыг 4-6 хувь цементээр бэхжүүлсэн буюу бат бэх дайрган материал бүхий 20-25 см зузаан байна.
7. Асфальтан хольцыг зөвхөн зориулалтын асфальт бетон зуурагч ашиглан, тодорхой орцын нормын дагуу авсан замын битум, эрдсийн нунтаг, байгалийн элс, дайрганы хольцыг халаан, холих замаар бэлтгэсэн байх ба найрлагад 40 мм хүртэл ширхэглэлтэй дайрга 50-75 хувь байхаар сүвэрхэг хольц байх ёстой. Асфальт бетон үеийн зузаан 7 см-аас багагүй байх.



Зураг 15. Зогсоолын зориулалтын хашлага (Жишээ зураг)

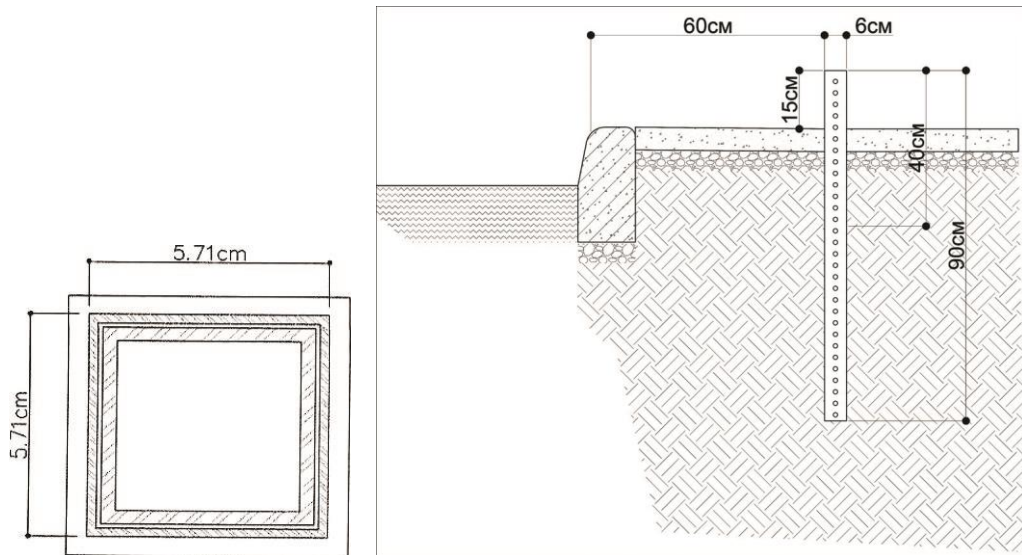

Зураг 16. Зогсоолын талбайн таних тэмдэг байрлуулах шонгийн хийц бүтээцийн ерөнхий схем

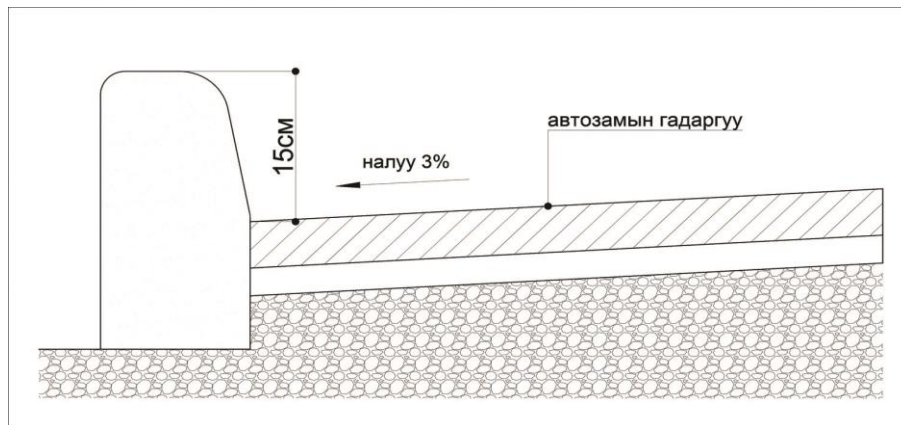

Зураг 17. Зорчих хэсгийн хийц бүтээцийн ерөнхий схем

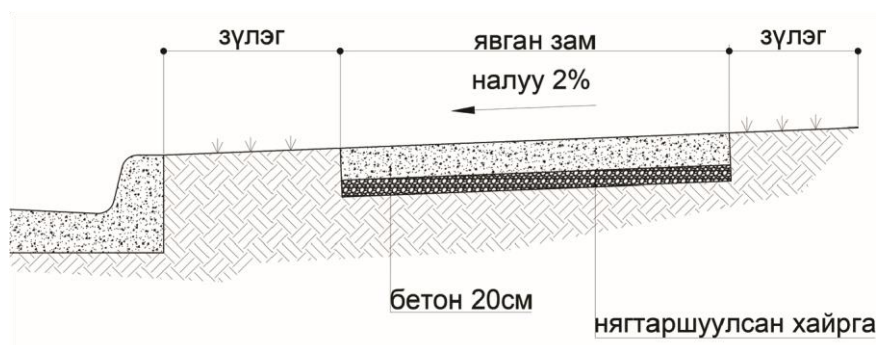

Зураг 18. Зорчих хэсэг явган замтай уялдах ерөнхий схем-1

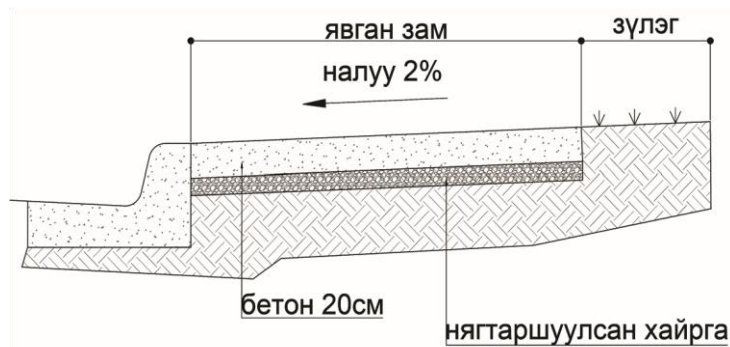

Зураг 19. Зорчих хэсэг явган замтай уялдах ерөнхий схем-2

ХАВСРАЛТ 6.

Хөдөлгөөний эрчим багатай авто замд бусад тээврийн хэрэгслээс тусгаарлан автобусны зогсоолд зориулан нам түвшний хашлагыг төлөвлөж болно. Зогсоолын орох гарах хэсэгт аюулгүй байдлыг ханган шилжилтийн хашлагатай төлөвлөнө.

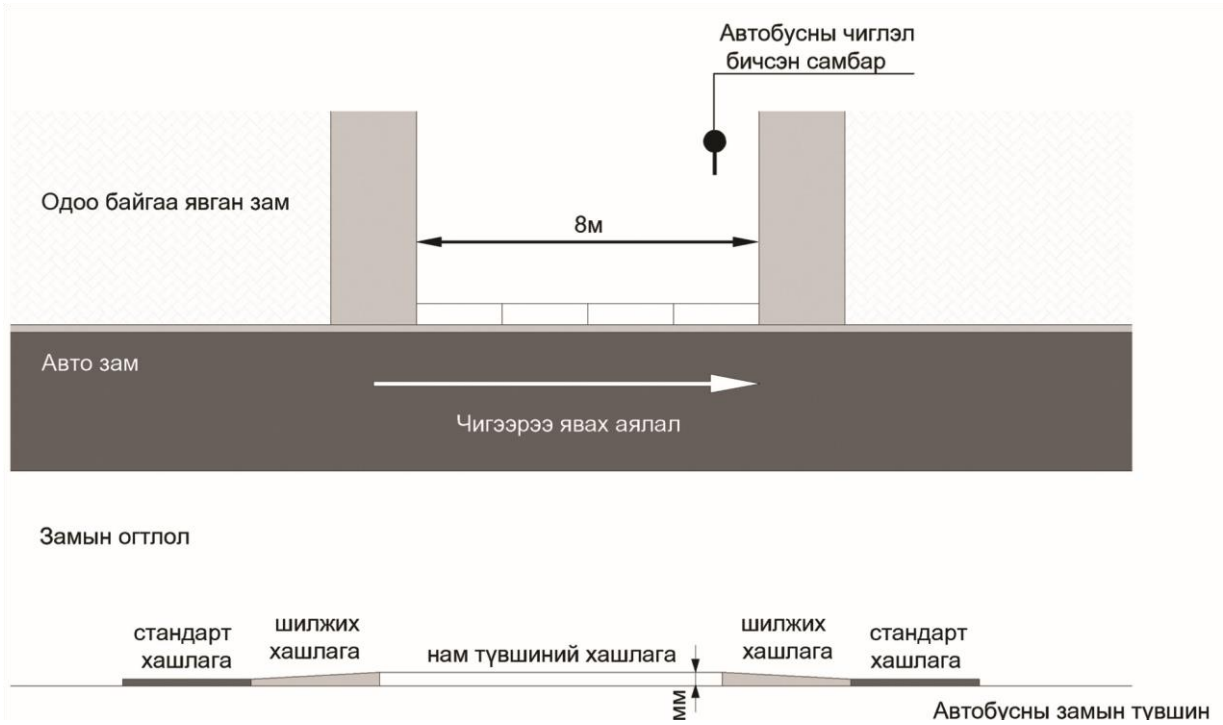

Зураг 20. Автобусны зогсоолын нам түвшний хашлага (Жишээ зураг)

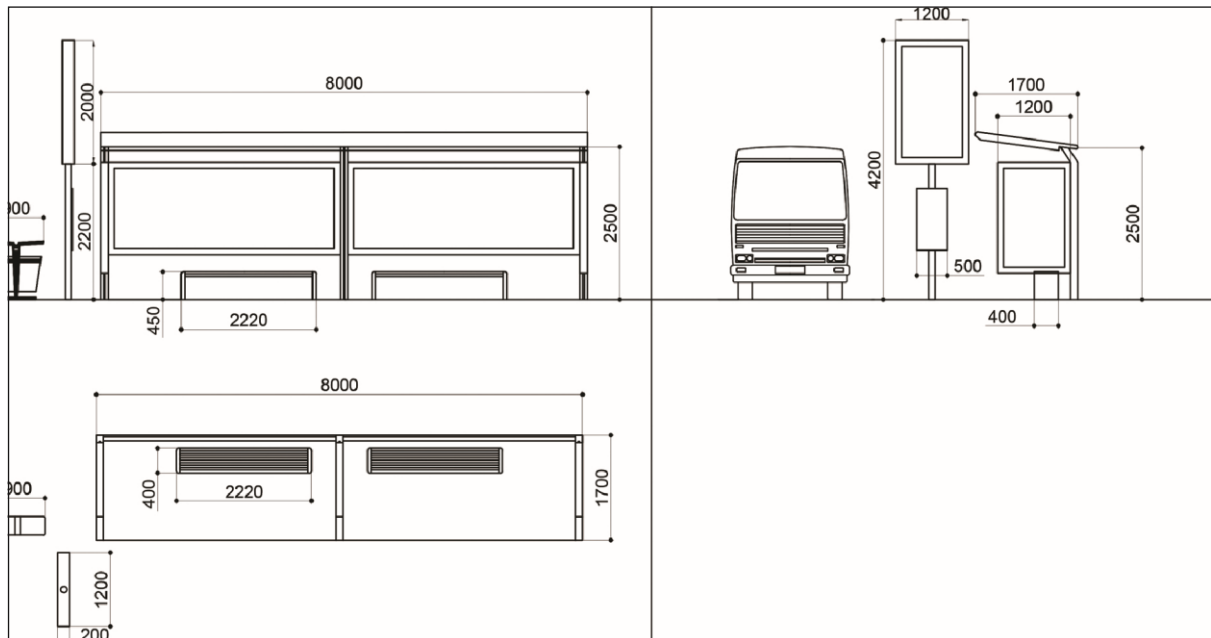
ХАВСРАЛТ №4**НИЙТИЙН ТЭЭВРИЙН АВТОБУСНЫ ЗОГСООЛЫН БАЙГУУЛАМЖ**

Зураг 21. Автобусны зогсоолын байгуулалт (Жишээ зураг)

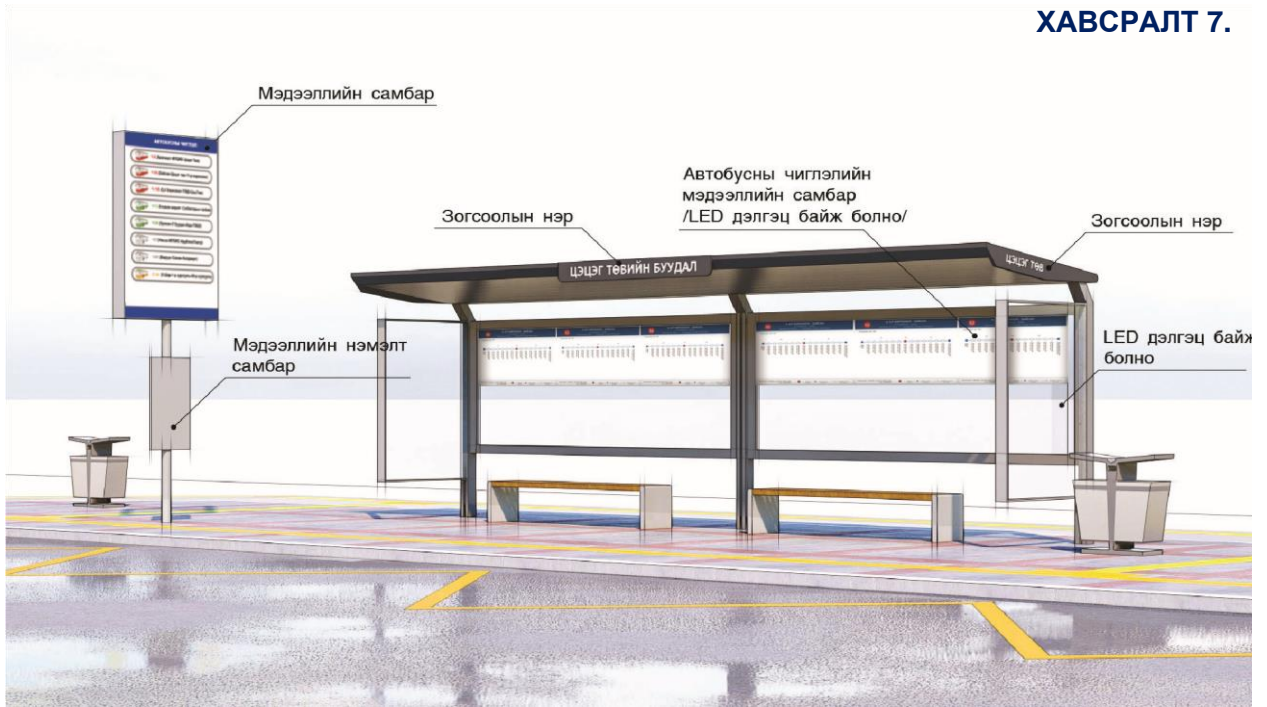

Зураг 22. Автобусны зогсоолын харагдах байдал (8м урттай жишээ) (Жишээ зураг)



Зураг 23. Автобусны зогсоолын харагдах байдал (5м урттай жишээ) (Жишээ зураг)



Зураг 24. Автобусны зогсоолын харагдах байдал (12м урттай жишээ) (Жишээ зураг)

НИЙТИЙН ТЭЭВРИЙН АВТОБУСНЫ ЗОГСООЛЫН МЭДЭЭЛЛИЙН
БАЙГУУЛАМЖ, МЭДЭЭЛЭЛ

52 **3, 4-Р ХОРООЛОЛ - ЗАЙСАН**
3,4 KHOROOLOL - ZAISAN
Эргэлтийн урт: 00 км | Хүлээгдлийн хугацаа: 00-00 минут

"Компанийн нэр" ХХК

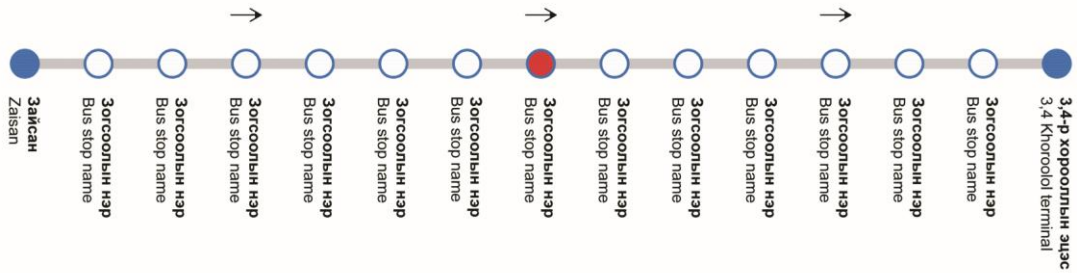

Нийслэлийн Тээврийн, үйлчилгээний газар
Утас: 00000000

● Байршил /Location/ | ● Эцсийн зогсоол /Terminal/ | ○ Автобусны зогсоол /Bus stop/

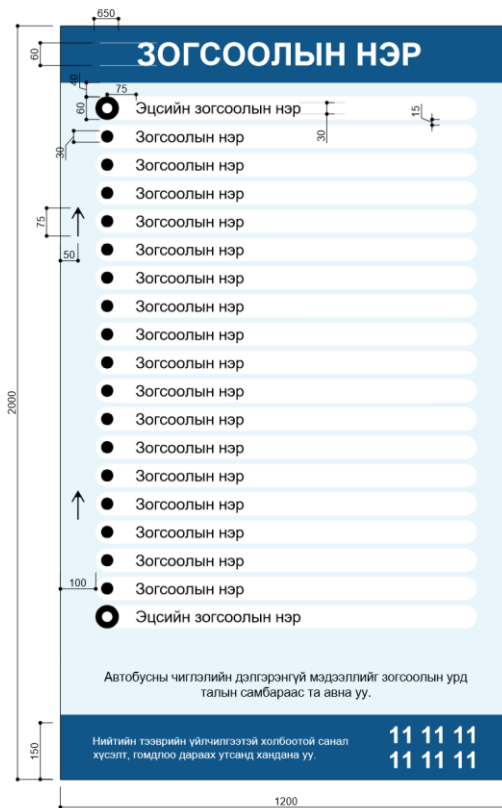

(Жишээ зураг)

МЭДЭЭЛЛИЙН НЭМЭЛТ САМБАР

Автобусны зогсоолын мэдээллийн нэмэлт самбар нь дараах загвар, хэмжээтэй байна.

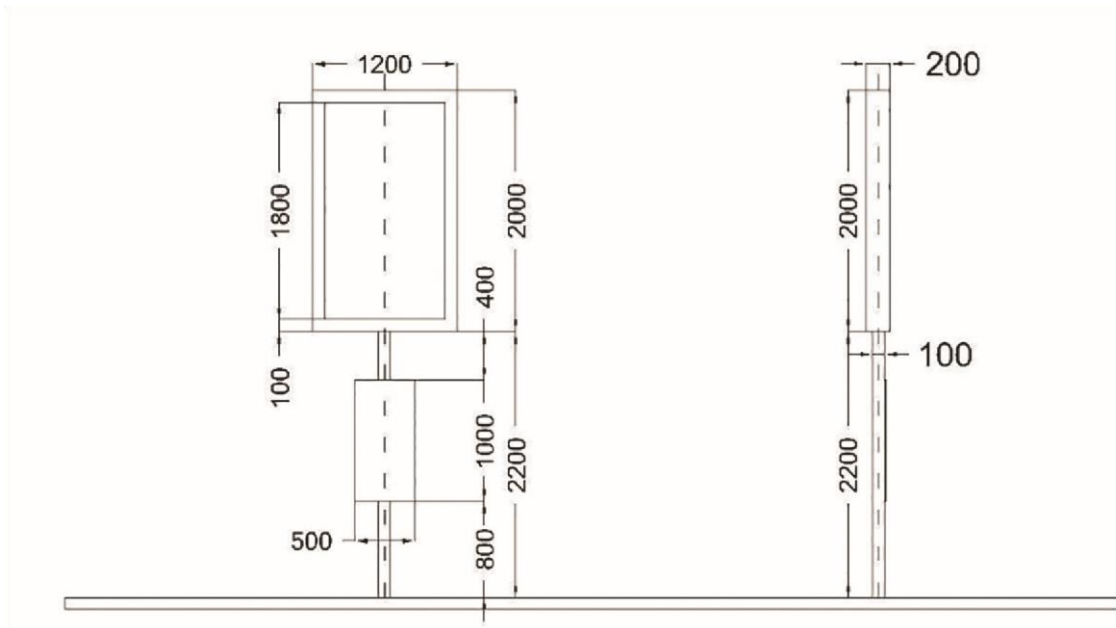

Зураг 25. Мэдээллийн самбарын хэмжээ (Жишээ зураг)



Зураг 26. Мэдээллийн самбарын харагдах байдал (Жишээ зураг)

Электрон мэдээллийн самбарт тавих шаардлага

Уг мэдээллийн самбар нь автобусны буудлууд дээр байрлах бөгөөд тухайн буудалд хамгийн ойр явж буй автобуснуудын чиглэл болон хэдэн минутын дараа ирэх мэдээллийг харуулна. Энэхүү мэдээллийг сервер автобус бүрд байрлах системээс авсан өгөгдлүүд дээр боловсруулалт хийн электрон самбар луу илгээнэ. Электрон самбар нь нэгдсэн сүлжээнд холбогдсон байна.

- Автобус нь зогсоолд хэзээ ирэхийг мэдэх
- Тухайн зогсоолоор дамжин өнгөрдөг чиглэлүүдийн мэдээллийг авах

- Автобусны цагийн хуваарьтай танилцах
 1. Электрон мэдээллийн самбар дээрх мэдээллүүд нь өдөр, шөнийн болон цаг агаарын ямар ч нөхцөлд тод харагдахаар байна.
 2. Харааны бэрхшээлтэй хүмүүст хүртээмжтэйгээр дэлгэц уншигч программд зохицож ажиллах шаардлагатай
 3. Сонсголын бэрхшээлтэй хүмүүст зориулж, автобусны мэдээллийг чанга зарлах



Зураг 27. Электрон мэдээллийн самбар (Жишээ зураг)

САНДАЛ, ХОГИЙН САВ

1. Нийтийн тээврийн автобусны зогсоолын хүчин чадлаас үл хамааран бүх саравч нь хүлээлгийн сандалтай байна. Сандал нь хурц ирмэг, булангүй байна.
2. Хүлээлгийн сандал нь газрын гадаргаас 450 мм өндөрт байрласан байна.
3. Хүлээлгийн сандал нь түшлэгтэй байвал сандлын түвшнээс түшлэгийн өндөр 200 мм байх ба зорчигчийн түлхэх хүчинд тэсвэртэй байна.
4. Хүлээлгийн сандлын гадаргуу нь гулгамтгай биш, бат бэх, цэвэрлэхэд хялбар, хайрч жиндүүлэхгүй материалаар хийгдсэн байна.



Зураг 28. Сандал (Жишээ зураг)

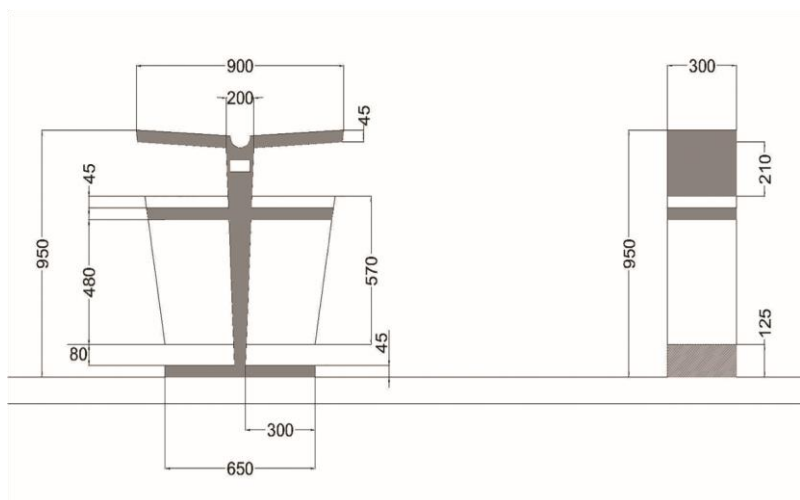

Зураг 29. Автобусны зогсоолын хогийн савны хэмжээ (мм), загвар (Жишээ зураг)



Зураг 30. Автобусны зогсоолд дараах хэмжээс, загвар бүхий хогийн савыг ашиглана (жишээ зураг)

Нийслэлийн иргэдийн Төлөөлөгчдийн Хурлын
2022 оны 03 дугаар сарын 24-ний өдрийн
дүгээр тогтоолын гуравдугаар хавсралт

ЗОРЧИГЧ ТЭЭВРИЙН ҮЙЛЧИЛГЭЭ **UCS 1603B:2022 “НИЙТИЙН ТЭЭВРИЙН ҮЙЛЧИЛГЭЭ, ТЭЭВРИЙН ХЭРЭГСЭЛД** **ТАВИХ ЕРӨНХИЙ ШААРДЛАГА” ХОТЫН СТАНДАРТ**

1. ХАМРАХ ХҮРЭЭ

Энэхүү стандарт нь нийслэлийн нутаг дэвсгэрт нийтийн тээврийн үйлчилгээ, тээврийн хэрэгсэлд тавих нийтлэг шаардлагыг тогтооно.

2. НОРМАТИВ ЭШЛЭЛ

Энэхүү стандарт нь эш татсан дараах хууль, барилгын норм ба дүрэм, стандартын шаардлагыг бүрэн хангах бөгөөд өөрчлөлт орсон тохиолдолд хамгийн сүүлийн эх материалыг үндэслэл болгоно.

- MNS 4598:2020 “Авто тээврийн хэрэгслийн техникийн байдалд тавих ерөнхий шаардлага”;
- MNS 5012:2021 “Нийтийн тээвэр. Ангилал ба үйлчилгээнд тавих. Ерөнхий шаардлага”;
- MNS ISO 3833:2010 “Авто тээврийн хэрэгсэл. Төрөл, нэр томъёо, тодорхойлолт”;
- MNS 4601:2011 “Авто тээврийн хэрэгслийн техникийн үйлчилгээ засварын тогтолцоо, тодорхойлолт”;
- MNS 4599:2003 “Авто тээврийн хөдлөх бүрэлдэхүүний эргономикийн үзүүлэлт”;
- Нийслэлийн иргэдийн Төлөөлөгчдийн Хурлын 2016 оны 9/10 дугаар тогтоолын 4 дүгээр хавсралт “Гадна зар сурталчилгаанд тавих шаардлага”;
- Монгол Улсын Замын хөдөлгөөний дүрэм;
- Авто тээврийн хэрэгслээр зорчигч тээвэрлэх дүрэм.

3. НЭР ТОМЬЁОНЫ ТОДОРХОЙЛОЛТ

Нийтийн тээврийн хэрэгсэл - гэж зорчигч тээвэрлэхэд зориулагдсан бүх төрлийн автобус, троллейбус, такси тээврийн хэрэгсэл;

Замнал - гэж эцсийн ба төгсгөлийн буудлуудын хооронд үйлчилгээний автобус явах баталсан зам;

Хөдөлгөөний цагийн хуваарь - гэж үйлчилгээний автобусыг цаг хугацаагаар ашиглах хөдөлгөөний дэглэмийг тогтоосон бичиг;

Замналын зураглал - гэж нийтийн тээврийн үйлчилгээний тээврийн хэрэгслийн батлагдсан замналын дагуу явах хөдөлгөөний зураг.

4. НИЙТИЙН ТЭЭВРИЙН ШААРДЛАГА

4.1. Хотын доторх болон хот орчмын зорчигч тээвэрлэлтийн үйлчилгээ эрхлэгч аж ахуйн нэгж, байгууллага, иргэн нь MNS 5012 : 2011 “Нийтийн зорчигч тээврийн үйлчилгээ. Ангилал ба үйлчилгээнд тавих шаардлага”, MNS 4598 : 2011 “Авто тээврийн хэрэгслийн техникийн байдалд тавих ерөнхий шаардлага” стандартын шаардлагыг хангаж үйлчилгээ үзүүлнэ.

- 4.2. Техникийн бүрэн бүтэн байдлыг хангасан тээврийн хэрэгслээр үйлчилгээ үзүүлнэ.
- 4.3. Нийтийн тээврээр зорчигчийг цэвэр, цэмцгэр, тав тухтай, аюулгүй зорчих боломжийг хангасан байна.
- 4.4. Цагийн хуваарь болон чиглэлийг чанд мөрдөнө.
- 4.5. Нийтийн тээврийн ажилтан, жолооч болон зорчигч соёлтой, найрсаг харилцааг эрхэмлэнэ.
- 4.6. Нийтийн тээврийн автобусны дотор талд чиглэлийн болон буудлын мэдээллийг зорчигчдод харагдахаар байрлуулсан байна.

5. АВТОБУСНЫ ТӨРӨЛ

Хотын доторх нийтийн үйлчилгээний автобус: Хотын дотор нийтийн тээврийн үйлчилгээ үзүүлэх 2-оос дээш хаалгатай, зорчигчдын суудал цөөн, зогсоогоор явах зорчигчид зориулсан зай илүүтэй, орох, гарах хаалганы орчимд болон эгнээ хоорондын зай өргөн автобус.



(Жишээ зураг)

Угсраа автобус: Хатуу нугасаар холбогдсон, хоёр буюу түүнээс дээш хэсэг бүхий зорчигч суугаа буюу зогсоогоор зорчин явах, хэсэг хоорондын холбоосоор чөлөөтэй дамжин өнгөрөх, шилжих боломжтой автобус



(Жишээ зураг)

Троллейбус: Троллейбус нь хотын нэг болон хэд хэдэн цахилгаан хөдөлгүүртэй эрчим хүчний дэд бүтцээс тэжээл авдаг тээврийн хэрэгсэл.



(Жишээ зураг)

Дунд багтаамжийн автобус: 20-26 хүний суудалтай автобус.



(Жишээ зураг)

Нисэх буудал, тусгай үйлчилгээний автобус: Нисэх буудал болон хот орчмын тусгай чиглэлд нийтийн тээврийн үйлчилгээ үзүүлэх, 1-2 хаалгатай бүх зорчигчид сууж явахаар олон суудалтай, үйлчилгээний танхимд гар тээшний тавиураар тоноглогдсон, тээш хадгалах хонгилтой автобус.



(Жишээ зураг)

6. НИЙТИЙН ТЭЭВРИЙН ХЭРЭГСЛИЙН ТОНОГЛОЛ

Нийтийн тээврийн хэрэгслийн тоноглол нь MNS 4599:2003 “Авто тээврийн хөдлөх бүрэлдэхүүний эргономикийн үзүүлэлт” стандартын шаардлагыг хангасан байна.

6.1. Жолоочийн бүхээг

Нийтийн тээврийн үйлчилгээний автобусанд жолоочийг зорчигчдоос тусгаарласан бүхээгтэй байхаас гадна жолоочийн баруун гар талын хэсэгт тусгай тоноглол / хяналтын болон карт уншигч/ төхөөрөмж суурилуулах боломжоор хангагдсан байна.

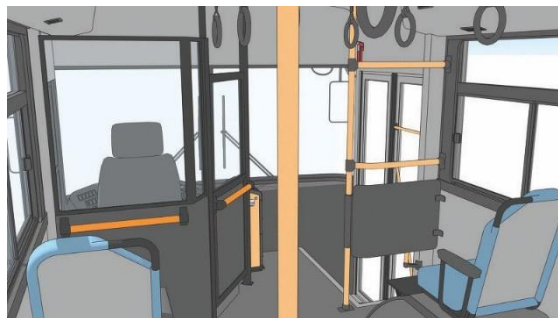

Зураг 1. Жолоочийн бүхээг (Жишээ зураг)

6.2. Зорчигчийн танхим

Эрүүл ахуй, ариун цэвэр, галын болон хөдөлгөөний аюулгүйн шаардлагыг бүрэн хангасан, дулаацуулга, агааржуулалт, салхижуулалтын систем, ослын нэмэгдэл хаалга, цонх, нээлхий, ослын гарцын шилийг хагалах алх, гал унтраагуур, эмийн сан зэргээр тоноглогдсон байна.

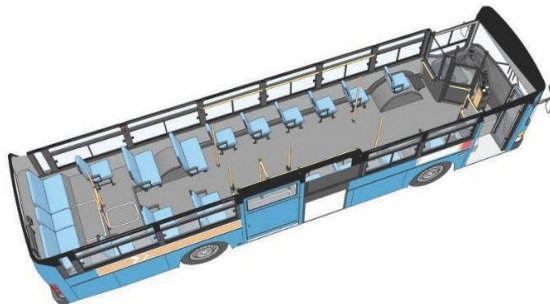

Зураг 2. Үйлчилгээний танхим харагдах байдал (Жишээ зураг)

6.3. Суудал

6.3.1. Үндсэн чиглэлд үйлчлэх тээврийн хэрэгслийн зорчигчдын суудал цөөн, зогсоогоор явах зорчигчдын тоо илүүтэй, орох, гарах хаалганы орчимд болон эгнээ хоорондын зай өргөн байхаар суудлыг байрлуулсан байна.

6.3.2. Суудал нь түшлэгтэй, зөөлөн суудалтай, чийг татахгүй, эрүүл ахуйн шаардлага хангасан материалаар хийгдсэн, угааж арчих боломжтой суудлын бүрээстэй байна.



Зураг 3. Нийтийн тээврийн хэрэгслийн зорчигчийн суудал (Жишээ зураг)

6.3.3. Өндөр настан, хөгжлийн бэрхшээлтэй иргэн, жирэмсэн, нялх хүүхэдтэй эхчүүдэд зориулсан суудалтай байх бөгөөд суудал нь хаалгатай ойр, тусгай таних тэмдэг, шар, ягаан өнгөөр ялгаж, зохих мэдээлэх тэмдгийг байрлуулсан байна.



Зураг 4. Нийтийн тээврийн хэрэгслийн зорчигчийн суудал (Жишээ зураг)

6.4. Бариул, орох, гарах хаалганы гишгүүр

Автобусны бариулын өндөр шалнаас дээш 1800 мм-ээс ихгүй, хүүхэд болон намхан нуруутай зорчигчдод зориулсан намсгасан нэмэлт бариултай, орох гарах хаалганы шатны гишгүүрийн өндөр 300 мм-ээс ихгүй, газраас дээш эхний гишгүүр 350 мм-ээс ихгүй байна.



Зураг 5. Нийтийн тээврийн хэрэгслийн бариул (Жишээ зураг)

- 6.5. Зорчигчдын заал нь бүрэн ажиллагаа бүхий гэрэлтүүлэх, дулаацуулах, сэрүүцүүлэх системтэй байна.
- 6.6. Тулгуур эрхтний хөгжлийн бэрхшээлтэй зорчигчийн нийтийн тээврийн хэрэгсэлд бууж, суух нөхцөлийг хангасан тавцан.

Тусгай зориулалтын тавцан нь тэргэнцэртэй зорчигч нийтийн тээврийн хэрэгсэлд буух, суух үед саадгүй, бусдын тусламжгүйгээр бие даан зорчих боломжтой байх ба тавцангийн налуу нь 12%-аас ихгүй байна.



Зураг 6. Тулгуур эрхтний хөгжлийн бэрхшээлтэй иргэний нийтийн тээврийн хэрэгсэлд суух, буух нөхцөлийг хангасан тавцан (Жишээ зураг)

- 6.7. Тулгуур эрхтний хөгжлийн бэрхшээлтэй зорчигч тэргэнцэртэй зорчих зай

Тэргэнцэртэй хөгжлийн бэрхшээлтэй хүний хэрэгцээнд нийцүүлэн тэдний үйл хөдлөл хийхэд зориулсан (эргонометр) хэмжээ бусад шаардлагуудыг тооцож, тэргэнцэртэй хүн нэг чиглэлд хөдөлгөөн хийх үеийн зорчих хэсгийн өргөнийг 1200мм байхаар орон зай гаргана. Зорчих замын нэвтрэх хэсгийн нарийсалтыг 850 мм хүртэл багасаж болно.



Зураг 7. Тулгуур эрхтний хөгжлийн бэрхшээлтэй иргэний нийтийн тээврийн хэрэгсэлд зорчих зай (Жишээ зураг)

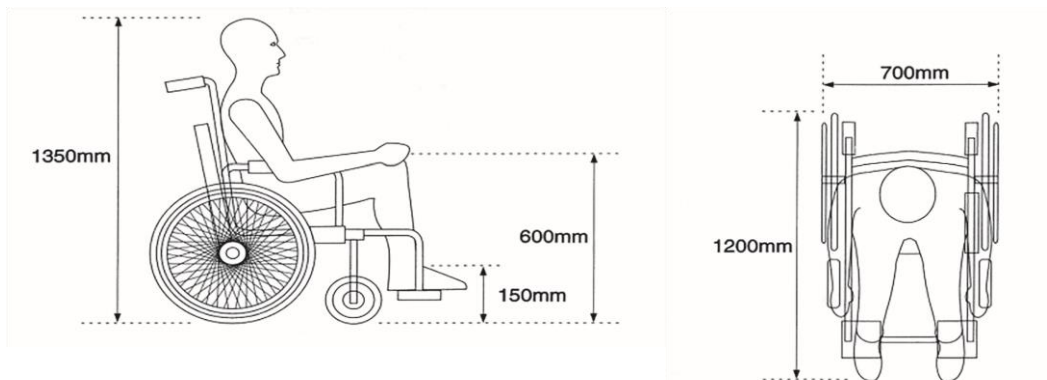

Зураг 8. Тулгуур эрхтний хөгжлийн бэрхшээлтэй иргэн тэргэнцэртэй зорчих зай (Жишээ зураг)

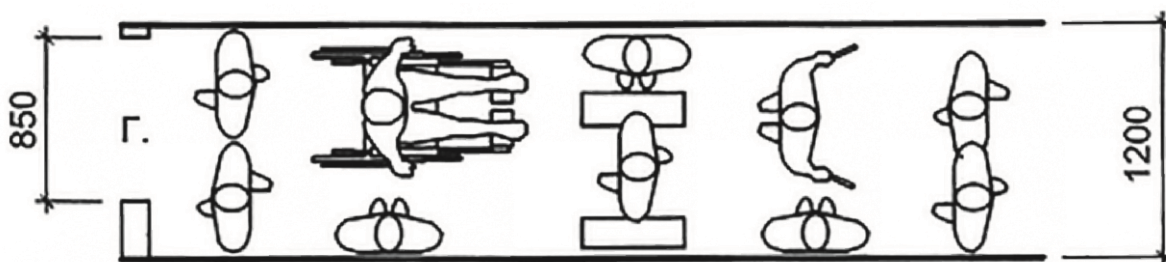

Зураг 9. Тулгуур эрхтний хөгжлийн бэрхшээлтэй иргэн тэргэнцэртэй зорчих зай (Жишээ зураг)

6.8. Нэгдсэн бүртгэлийн системд холбогдох станц, байршил тогтоогч (GPS)

Автобус нь нэгдсэн бүртгэлийн системд холбогдох станц байршил тогтоогч (GPS), зорчигчдод мэдээлэл өгөх чанга яригч, зогсоолын нэр зарлах зэрэг төхөөрөмжөөр тоноглогдсон байна.

6.9. Камер

6.9.1. Нийтийн зорчигч тээврийн аюулгүй байдлыг хангах зорилгоор тээврийн хэрэгслийн дотор талд дараах 4 төрлийн камер байрлана. Үүнд:

1. Тээврийн хэрэгслийн урд талд салхины шилэнд ойр байрлаж, гадна хөдөлгөөнийг хянах 1 ширхэг камер;
2. Зорчигчийн танхимын хойд хэсэгт урагш харан байрлаж, доторх хөдөлгөөнийг хянах 1 ширхэг камер;
3. Зорчигчийн танхимын баруун урд хэсэгт хойш харан байрлаж, доторх хөдөлгөөнийг хянах 1 ширхэг камер;
4. Жолоочийн бүхээгийн дотор талд байрлах жолоочийн хөдөлгөөн, карт унших төхөөрөмжийг хянах 1 ширхэг камер.

6.9.2. Камеранд тавих шаардлага

1. Гадна камер нь 60 км/ц хүртэл хурдтай явахад гадаад орчны бичлэг хийх (линз нь уг тээврийн хэрэгслээс 15 м дотор байгаа тээврийн хэрэгслийн улсын дугаарыг таних чадвартай) боломжтой байх;
2. Дотор камер нь зорчигчийн нүүр танигдахуйц, хийж буй үйлдэл тод харагдахуйц чанартай бичдэг байх;
3. Гадна болон дотор камеруудын дүрсний нягтаршил хамгийн багадаа 720 мега пиксел байх ба цаг уурын эрс тэс нөхцөлд ажиллаж чадахуйц байна;
4. Камеруудын бичигч төхөөрөмж нь тасралтгүй ажиллаж 128GB-аас багагүй багтаамжтай санах ой, эсхүл мемори карт /memory card/тай

байна. Багтаамж дүүрэхэд хамгийн эхний бичлэгийг устгах бөгөөд эхний бичлэг 14-өөс доошгүй хоногийн дараа устдаг байна; 5. Камерууд нь онлайн горимд ажиллах боломжтой байна.

- 6.10. Зогсоол мэдээлэх электрон самбартай байна.
- 6.11. Зорчигчийн танхим нь эрүүл ахуй, ариун цэвэр, галын болон хөдөлгөөний аюулгүйн шаардлагыг бүрэн хангасан дулаацуулга, агааржуулалт, салхижуулалт, сэрүүцүүлэгчийн системээр тоноглогдсон байна.
- 6.12. Автобус нь ослын нэмэгдэл хаалга, нээлхийтэй байна.
- 6.13. Автобусны салхины болон хажуугийн, арын шилнүүд бүрэн, хагараагүй байна.



Зураг 10. Ослын нэмэлт хаалга гар (Жишээ зураг)

7. НИЙТИЙН ТЭЭВРИЙН ХЭРЭГСЛИЙН ЗАМНАЛЫН ЗУРАГЛАЛ, МЭДЭЭЛЛИЙН СТАНДАРТ

7.1. Гарааш дугаар

7.1.1. Хот доторх болон хот орчмын нийтийн зорчигч тээврийн автобус, угсраа автобус, троллейбусанд харьяалах аж ахуйн нэгж, байгууллагын эмблем, гараашны дугаар, чиглэлийн нэр, дугаарыг баталсан загварын дагуу зорчигчдод ил тод харагдах газар бичиж байрлуулна.

7.1.2. Нийтийн тээврийн хэрэгслийн дугаарын загвар хэмжээг эрх бүхий байгууллагын баталсан загварын дагуу хийнэ.

7.1.3. Гарааш дугаар нь цагаан эсхүл цэнхэр өнгөтэй байх бөгөөд гадуураа 5 pt буюу 2 мм хэмжээтэй хүрээтэй байна. Автобусны үндсэн өнгөнөөс хамааран аль тод ялгарч харагдах өнгийг сонгон хэрэглэнэ.

7.1.4. Үсгийн фонт нь arial байна. 1 2 3 4 5 6 7 8 9 0

7.1.5. Цэнхэр өнгө: R – 51 G – 102 B – 204

Цагаан өнгө: R – 255 G – 255 B – 255

7.1.6. Нийтийн тээврийн хэрэгслийн дугаар нь заавар 3 оронгоор илэрхийлэгдэнэ.

7.1.7. Цифрийн хэмжээ

7.1.7.1. Угсраа болон их багтаамжийн автобус

Байрлал	Өндөр /мм/	Өргөн /мм/	Зураасны өргөн /мм/	Цифр хоорондын зай / мм/
2 хажуу талд	240	150	30	30
Хойд талд	240	150	30	30
Дээр	600	300	100	80

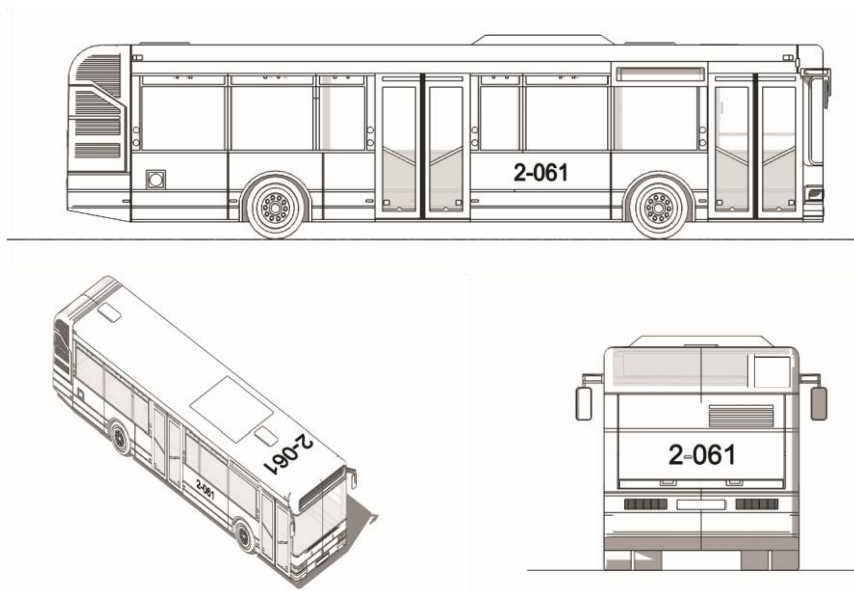

Зураг 11. Их багтаамжийн автобусны гараашны дугаар (Жишээ зураг)

7.1.7.2. Дунд багтаамжийн автобус

Байрлал	Өндөр /мм/	Өргөн /мм/	Зураасны өргөн /мм/	Цифр хоорондын зай /мм/
2 хажуу талд	200	140	25	25
Хойд талд	200	140	25	25
Дээр	400	180	150	50

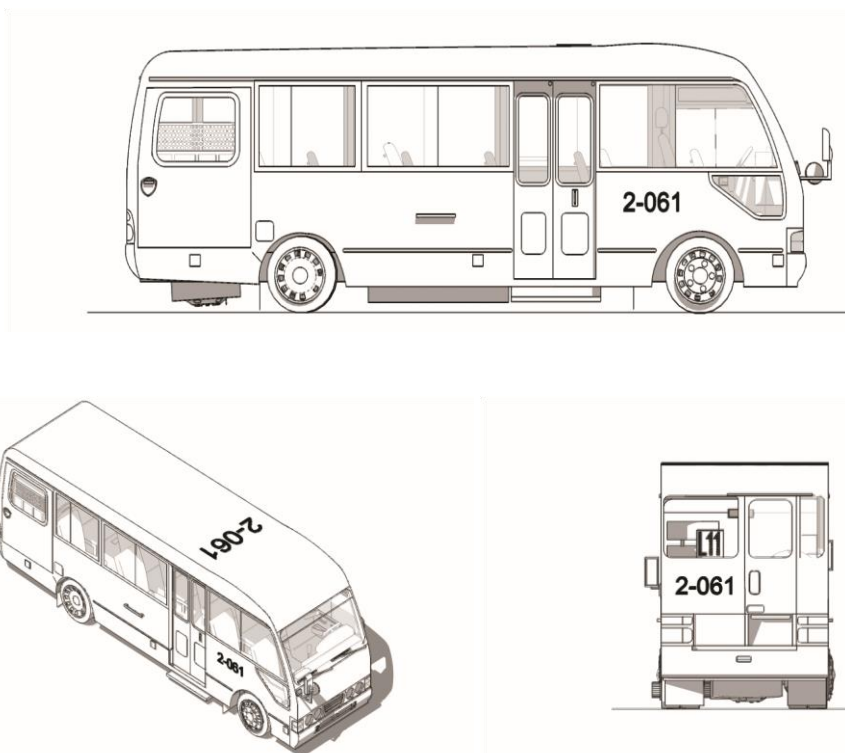

Зураг 12. Дунд багтаамжийн автобусны гараашны дугаар (Жишээ зураг)

7.1.7.3. Троллейбус

Байрлал	Өндөр /мм/	Өргөн /мм/	Зураасны өргөн /мм/	Цифр хоорондын зай /мм/
2 хажуу талд	240	150	30	30
Хойд талд	240	150	30	30
Дээр	600	300	300	80

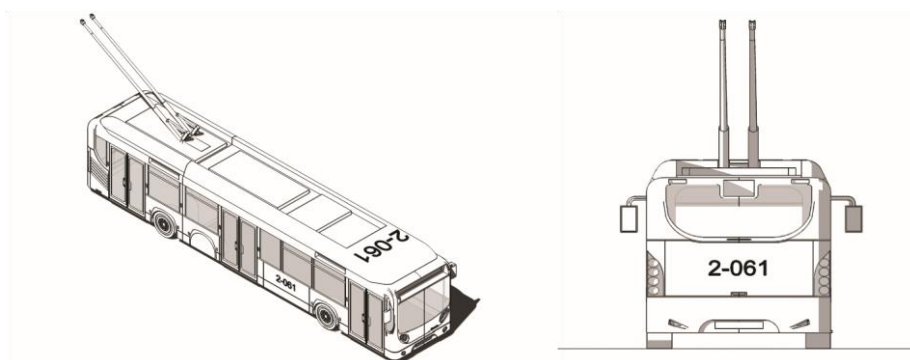
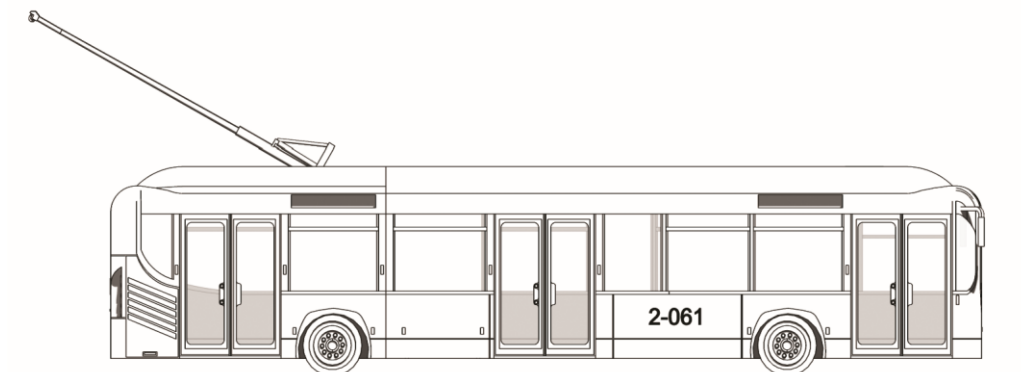

Зураг 13. Троллейбусны гараашны дугаар (Жишээ зураг)

7.2. Чиглэл хаягийн самбар

7.2.1. Нийтийн тээврийн хэрэгслийн чиглэлийн хаягийн загварыг эрх бүхий байгууллагын баталсан загварын дагуу хийнэ.

7.2.2. Урд талд байрлах хэмжээ



(Жишээ зураг)

X – Чиглэлийн хаяг байршуулах хэсгийн урттай ижил

Y – Чиглэлийн хаяг байршуулах хэсгийн өргөнтэй ижил

Z – Y буюу чиглэлийн хаяг байршуулах хэсгийн өргөний 10% -тай тэнцүү

Чиглэлийн дугаар байрлуулах дугуйн диаметр нь Y-ын 80% -тай тэнцүү C – Чиглэлийн дугаар байрлуулах дугуйн диаметрийн 20% -тай тэнцүү

7.2.3. Хажуу талд байрлах хэмжээ



(Жишээ зураг)

X – Чиглэлийн хаяг байршуулах хэсгийн урттай ижил

Y – Чиглэлийн хаяг байршуулах хэсгийн өргөнтэй ижил

Z – Y буюу чиглэлийн хаяг байршуулах хэсгийн өргөний 12,5% -тай тэнцүү

Чиглэлийн дугаар байрлуулах дугуйн диаметр нь Y-ын 80% -тай тэнцүү

C – Чиглэлийн дугаар байрлуулах дугуйн диаметрийн 20% -тай тэнцүү

7.2.4. Хойд талд байрлах хэмжээ



(Жишээ зураг)

X – Чиглэлийн хаяг байршуулах хэсгийн урттай ижил

Y – Чиглэлийн хаяг байршуулах хэсгийн өргөнтэй ижил

Z – Y буюу чиглэлийн хаяг байршуулах хэсгийн өргөний 12,5% -тай тэнцүү

Чиглэлийн дугаар байрлуулах дугуйн диаметр нь Y-ын 80% -тай тэнцүү C –

Чиглэлийн дугаар байрлуулах дугуйн диаметрийн 20% -тай тэнцүү

7.2.5. Бичвэрийн формат

Үсгийн фонт Tohoma /bold/, текст дээр доороосоо голлосон байх бөгөөд боломжит хамгийн том хэмжээтэй, цагаан өнгөтэй байна.

7.2.6. Өнгө

Нийтийн тээврийн чиглэлийг төрлөөс хамаарч чиглэлийн самбарын үсэг, дугаарын дугуй дэвсгэрийн өнгийг хэрэглэнэ.

	Үндсэн чиглэл	Троллейбус	Хот орчмын чиглэл	Зуслангийн чиглэл
Эцсийн зогсоолын үсгийн өнгөний код	R – 0 G – 0 B – 102	R – 0 G – 0 B – 102	R – 0 G – 0 B – 102	R – 0 G – 0 B – 102
	A	A	A	A
Бөөрөнхий дэвсгэр өнгөний код	R – 255 G – 0 B – 0	R – 0 G – 255 B – 0	R – 255 G – 255 B – 0	R – 0 G – 0 B – 102
				

7.2.7. Чиглэлийн хаягийн самбарыг электрон дэлгэцээр /LED/ үзүүлж болно.

7.2.7.1. Электрон дэлгэц дээрх үсгийн фронт нь Arial Narrow Bold, текст нь дээр, доороосоо голлосон байх бөгөөд хэмжээ нь боломжит хамгийн томоор байна. Үсэгний өнгө нь ногоон /R-173 B-49 G-255/ байна.

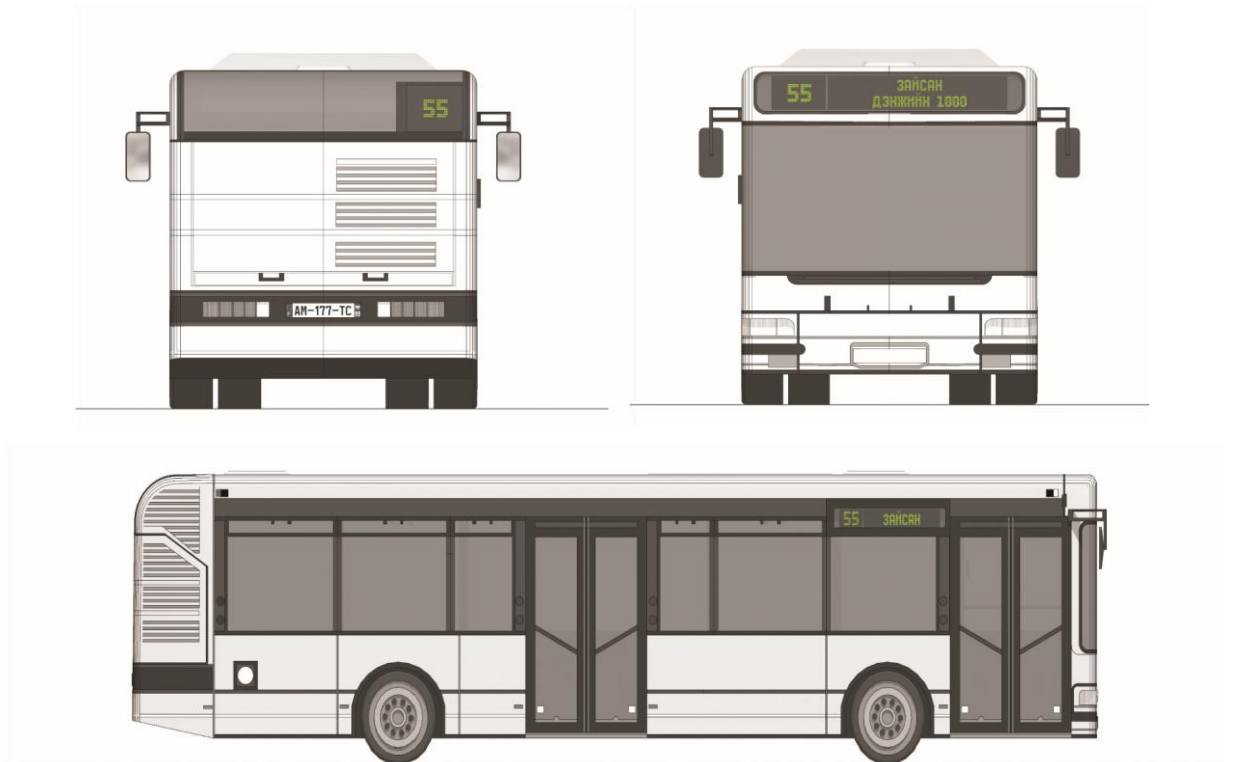

Зураг 14. Нийтийн тээврийн хэрэгслийн чиглэлийн хаягийн электрон самбар (Жишээ зураг)

7.3. Зогсоолын нэр мэдээлэх самбар

- 7.3.1. Харааны бэрхшээлтэй хүнд хүртээмжтэйгээр зогсоолын нэрийг чанга, тод, олон давтамжтайгаар зарлана;
- 7.3.2. Сонсголын бэрхшээлтэй хүмүүст хүртээмжтэйгээр зогсоолын нэрийг тод гаргацтай, олон давтамжтай гаргана;
- 7.3.3. Зогсоолын нэр мэдээлэх самбар нь тээврийн хэрэгслийн 2 хэсэгт байрлана. Үүнд:

7.3.3.1. горчигчийн танхимын урд хэсэгт хойш харан зорчигчдод харагдахаар голлуулж байрлах 1 самбар;

7.3.3.2. горчигчийн заалны дунд хэсэгт хаалганы дээр зорчигчдод харагдахаар голлуулж байрлах 1 самбар;

7.3.4. Дээрх самбар дээр гарах үсгийн фонт нь Arial Narrow Bold, текст нь дээр, доороосоо голлосон байх бөгөөд хэмжээ нь боломжит хамгийн томоор байна. Үсгийн өнгө нь цагаан /R-255 B-255 G-255/ байна.

7.4. Замналын зураглал

Нийтийн тээврийн үйлчилгээний тээврийн хэрэгслийн замналын дагуу явах хөдөлгөөний зургийг зорчигчдод харагдахаар газар байрлуулах ба ойлгомжтойгоор дүрсэлнэ.



Дэвсгэр өнгө: С – 0%, М – 0%, Ү – 60%, К – 0% буюу шар өнгө

Үсгийн өнгө: С – 100%, М – 100%, Ү – 0%, К – 0% буюу хөх өнгө

/Stroke буюу хүрээ – цагаан/

Үсгийн фонт – Tahoma /bold/

Хэмжээ: 120 см х 40 см , 100 см х 30 см

7.5.2. Нийтийн тээврийн автобусны гадна талд байрлах мэдээллийн зурагт хуудасны өнгө, хэмжээ, байрлал.



(Жишээ зураг)

7.5.2.1. Угсраа автобусны гадна байрлах хэмжээ /160см х 30 см/

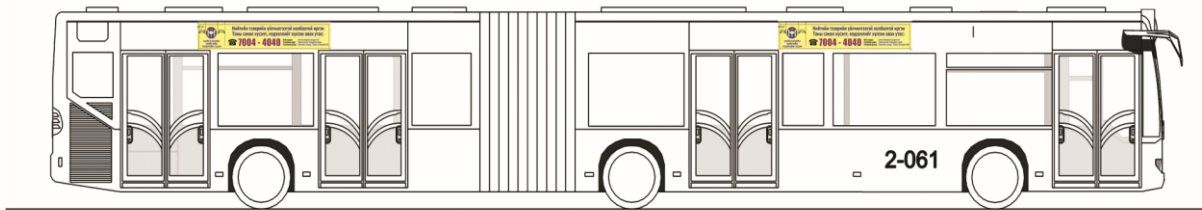

(Жишээ зураг)

7.5.2.2. Их багтаамжийн автобус, троллейбусны гадна байрлах хэмжээ /120 см х 40 см/



(Жишээ зураг)

7.5.2.3. Дунд багтаамжийн автобусны гадна байрлах хэмжээ /зай талбайны хэмжээнээс хамаараад /120 см х 40 см эсвэл 100 см х 30 см/



(Жишээ зураг)

7.5.3. Нийтийн тээврийн автобусны дотор талд байрлах мэдээллийн зурагт хуудасны өнгө, хэмжээ, байрлал



(Жишээ зураг)

Дэвсгэр өнгө: С – 0%, М – 0%, Ү – 60%, К – 0% буюу шар өнгө

Үсгийн өнгө: С – 100%, М – 100%, Ү – 0%, К – 0% буюу хөх өнгө

/Stroke буюу хүрээ – цагаан өнгө/

Үсгийн фонт – Tahoma /bold/

Хэмжээ: 60 см х 20 см

Жолоочийн бүхээгийн ард талд болон буух хаалгануудын дээд хэсэгт зорчигчдод ил харагдах газарт байрлуулна.



(Жишээ зураг)

7.6. Тусгайлсан, хориглосон тэмдэг

Нийтийн зорчигч тээврийн хэрэгсэл дотор тамхи татах (Зураг 6.5), ил гал гаргахыг хориглосон тэмдэг (Зураг 6.6), хууль, дүрэм, журмын заалт, бусад санамжуудыг зохих стандартын дагуу бичиж байрлуулсан байна.



Зураг 16. Тамхи татахыг хориглосон тэмдэг (Жишээ зураг)



Зураг 17. Гал гаргахыг хориглосон тэмдэг (Жишээ зураг)



Зураг 18. Мэдээлэх тэмдэг (Жишээ зураг)

7.7. Нийтийн тээврийн замналын зураглал, мэдээллийн стандартад эрх бүхий байгууллагаас тогтоосон хэм хэмжээ загварын хамгийн сүүлийн хувилбарыг баримтална.

8. НИЙТИЙН ТЭЭВРИЙН ХЭРЭГСЛИЙН ГАДНА ТАЛ, ӨНГӨ ҮЗЭМЖИД ТАВИХ ШААРДЛАГА

8.1. Автобусны өнгийг дараах байдлаар тогтооно

8.1.1. Нийтийн тээврийн үйлчилгээний нэг ижил чиглэл, маршрут дагуу явах автобуснууд нэгэн жигд өнгөтэй байна. Чиглэл бүрийн тээврийн хэрэгслийн өнгө, загварыг тээврийн асуудал хариуцсан нийслэлийн нутгийн захиргааны байгууллагаас тогтооно.”

8.1.2. Хүүхдийн автобус шар өнгөтэй байна.

8.2. Нийтийн тээврийн хэрэгслийн дугаар, чиглэлийн мэдээллийг стандартын дагуу байршуулах.

8.3. Нийтийн тээврийн хэрэгслийн гадна талд реклам сурталчилгааны самбар байршуулахгүй байх.

8.4. Нийтийн тээврийн хэрэгслийн гадна талд тухайн жилийн зорилтот жил болгон зарласан уриаг байрлуулж болно. Уриаг байрлуулахдаа дараах шаардлагыг хангасан байна.

8.4.1. Тээврийн хэрэгслийн баруун талд зорчигчийн буух хаалганаас хойш, зурагт үзүүлсэн хэсэгт автобусны өндрийн $\frac{1}{3}$ –ээс хэтрэхгүй өндөртэй байрлуулах / доорх зурагт харуулснаар/

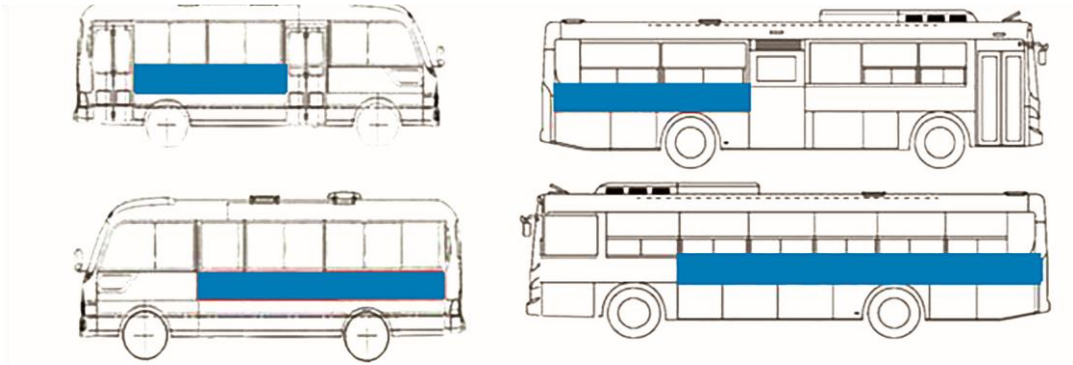

Зураг 19. Автобусны гадна талд зорилтот жилийн уриа үг байрлуулах байршил (Жишээ зураг)

- 8.4.2. Нийтийн тээврийн хэрэгслийн гадаргууд уриа үг байрлуулахад дараах зүйлсийг хориглоно. Үүнд:
- 8.4.2.1. Уриа үг байрлуулахдаа гэрэл буцаах нөлөөтэй хучилт, элементийг ашиглах, тээврийн хэрэгслийн үндсэн өнгийг алдагдуулах;
 - 8.4.2.2. Гадаад гэрлэн хэрэгсэл, дугаар, мэдээллийн бичиг, тэмдгийг халхалж байрлуулах;
 - 8.4.2.3. Тусгай болон шуурхай албаны авто тээврийн хэрэгсэл дүрс, өнгө графикайн схемтэй төстэй байрлуулах.





Зураг 20. Нийтийн тээврийн хэрэгслийн гадна талд зорилтот жилийн уриа үг байрлуулсан байдал (Жишээ зураг)

9. НИЙТИЙН ТЭЭВРИЙН ХЭРЭГСЛИЙН ЖОЛООЧИД ТАВИХ ШААРДЛАГА

- 9.1. Нийтийн тээврийн хэрэгслийн жолооч нь MNS 5012:2021 “Нийтийн тээвэр. Ангилал ба үйлчилгээнд тавих. Ерөнхий шаардлага” стандартын шаардлагуудыг бүрэн хангаж ажиллана.
- 9.2. Хөдөлгөөн эхлэхээс өмнө техникийн бүрэн бүтэн байдлыг шалгаж, найдвартай, түргэн шуурхай, аюулгүй, тав тухтай үйлчилгээгээр зорчигчдыг хангах байдлыг зорилго болгон ажиллана.
- 9.3. Нисэх буудал болон хот орчмын тусгай чиглэлийн автобусны жолооч нь Хөдөлгөөн эхлэхээс өмнө танхимд байгаа зорчигчидтой мэндэлж, аюулгүйн бүсээ зүүхийг анхааруулж, зүүсэн эсэхийг нягтална.
- 9.4. Хөдөлгөөний үед утсаар ярихгүй, шаардлагатай тохиолдолд хөдөлгөөний аюулгүй байдлыг хангаж гар оролцуулахгүйгээр товч ярина.
- 9.5. Зорчигчдыг буух, суух үед тээврийн хэрэгслийг хөдөлгөөнгүй байлгана.
- 9.6. Хөдөлгөөн эхлэх /хаалга хаагдах үед/, зогсох /хаалга нээх үед/ үед зорчигчдод мэдээлнэ.
- 9.7. Бүх зорчигч буусан, суусан эсэхийг шалгасны дараа хөдөлгөөнөө эхлүүлнэ
- 9.8. Огцом тоормослохоос зайлсхийнэ.

- 9.9. Нисэх буудал болон хот орчмын тусгай чиглэлийн нийтийн тээврийн хэрэгслийн жолооч нь зорчигчдын ачааг тээшинд хийж өгөх, буух үед ачааг буулгаж өгнө.
- 9.10. Жолооч нь байгууллагын эрх бүхий албан тушаалтанд зорчигч тээврийн үйлчилгээний шаардлага хангаагүй автобусаар үйлчилгээ явуулах боломжгүй тухай мэдэгдэнэ.
- 9.11. Нийтийн тээврийн хэрэгслийн тоног төхөөрөмж, эд хогшлыг гэмтээсэн, зорчигчдыг тав тухтай зорчиход саад учруулсан, бусдын эрх чөлөөнд халдаж, танхайрсан зэрэг зөрчлийн үед хөдөлгөөнийг зогсоож, шаардлагатай арга хэмжээ авна.
- 9.12. Нийтийн тээврийн жолооч зорчигчтой эелдэг боловсон харилцана.
- 9.13. Дүрэмт хувцас нь дараах шаардлагыг хангана. Үүнд:
- 9.13.1. Нийтийн зорчигч тээврийн үйлчилгээний ажилтан болон жолооч нь ажлын хувцас ,өөрийн зураг, нэр бүхий нэрийн карт зүүсэн байна;
- 9.13.2. Нийтийн тээврийн хэрэгслийн жолооч нь өвлийн болон зуны дүрэмт хувцастай байна;
- 9.13.3. Зуны дүрэмт хувцсанд - цагаан, цайвар цэнхэр өнгийн захтай цамц (сорочикон болон поло цамц), хар бараан өнгийн өмд, цайвар өнгийн хүрэм эсхүл хантааз, цагаан бээлий, малгайтай байна.



Хүснэгт 1. Нийтийн тээврийн жолоочийн зуны хувцас

№	Дүрэмт хувцас	Зураг	Өнгө
1	Захтай цамц	 <p>(Жишээ зураг)</p>	Цагаан
			Цайвар цэнхэр
2	Өмд	 <p>(Жишээ зураг)</p>	Хар
			Хар хөх
3	Хүрэм	 <p>(Жишээ зураг)</p>	Цайвар ногоон
			Цайвар саарал

4	Хантааз	 <i>(Жишээ зураг)</i>	Цайвар ногоон
			Цайвар цэнхэр
5	Бээлий	 <i>(Жишээ зураг)</i>	Цагаан
6	Малгай	 <i>(Жишээ зураг)</i>	Хар
			Хар хөх

9.13.4. Өвлийн дүрэмт хувцсанд - цагаан цэнхэр өнгийн захтай цамц (сорочикон болон поло цамц), хар бараан өнгийн өмд, хөх өнгийн хүрэм, цагаан бээлий /шаардлагатай тохиолдолд малгай/-тэй байна.

Хүснэгт 2. Нийтийн тээврийн жолоочийн өвлийн хувцас

№	Дүрэмт хувцас	Зураг	Өнгө
1	Захтай цамц	 <i>(Жишээ зураг)</i>	Цагаан
			Цайвар цэнхэр
2	Өмд	 <i>(Жишээ зураг)</i>	Хар хөх
			Хар

3	Хүрэм	 <p>(Жишээ зураг)</p>	Хар хөх
4	Бээлий	 <p>(Жишээ зураг)</p>	Цагаан
5	Малгай	 <p>(Жишээ зураг)</p>	Хар Хар хөх

9.14. Жолоочид дараах үйл ажиллагаа явуулахыг хориглоно. Үүнд:

- 9.14.1. Хөдөлгөөний үед жолоочийн бүхээгт хажуудаа хүн суулгах;
- 9.14.2. Хурд хэтрүүлэх;
- 9.14.3. Зогсоолын бус газарт хүн буулгах ба суулгах;
- 9.14.4. Чиглэлийн зөвшөөрөгдсөн замаас хазайж өөр зам, замналаар сэлгүүцэх, зорчигч тээвэрлэх, хөдөлгөөний цагийн хуваарь зөрчих;
- 9.14.5. Хүндэтгэх шалтгаангүйгээр автобусыг огцом тоормослон зогсоох, хөдлөх зэргээр зорчигчдын тав тухыг алдагдуулах;
- 9.14.6. Зорчигчтой зүй бус харьцах;
- 9.14.7. Зайлшгүй шаардлагатай буюу зохих байгууллагын зөвшөөрснөөс бусад зураг, зарлал, сурталчилгааны ухуулах хуудас зэргийг автобус дотор наах;
- 9.14.8. Жолоочийн бүхээгт тамхи татах, гар утсаар ярих, хэт чанга хөгжим тавих, чихэвч зүүх;
- 9.14.9. Шалтгаангүйгээр хэт удаан явах.

10. НИЙТИЙН ТЭЭВРИЙН ҮЙЛЧИЛГЭЭНИЙ АЮУЛГҮЙ БАЙДЛЫГ ХАНГАХАД ТАВИХ ЕРӨНХИЙ ШААРДЛАГА

- 10.1. Нийтийн тээврийн жолооч нь Монгол Улсын замын хөдөлгөөний дүрмийн дагуу аюулгүй байдлыг хангаж хөдөлгөөнд оролцоно.
- 10.2. Нийтийн тээврийн хэрэгслийн жолооч нь аюулгүй ажиллагааны зааварчилгааг мөрдөж ажиллана. Хавсралт 1.

- 10.3. Жолоочийн ажлын байр нь зорчигч автобусанд суух, буух явц болон тээвэрлэлтийн үед үйлчилгээний танхимыг хянах мэдээллийн хэрэгсэлтэй байна.
- 10.4. Үйлчилгээний явцад замд эвдэрсэн тээврийн хэрэгсэлд техникийн түргэн тусламж үзүүлэх, үйлчилгээний хяналт зохицуулалт хийх, тээвэрлэлтийн мэдээ мэдээлэл өгөх, авах зориулалтын холбоо, мэдээллийн хэрэгслээр хангасан байна.
- 10.5. Монгол Улсын Замын хөдөлгөөний дүрмийн дагуу автобус нь гадна талдаа гэрэл ойлгууртай байна.
- 10.6. Хөдөлмөрийн, техникийн, галын, хөдөлгөөний аюулгүй байдал, болон ариун цэвэр, эрүүл ахуйн холбогдох стандартад заасан үзүүлэлт, шаардлагыг хангасан байна.
- 10.7. Автобусанд галын хор байрлуулах суурь гаргасан байх ба галын хор нь бүрэн бүтэн, хугацаа нь хэтрээгүй, стандартын шаардлагад нийцсэн байна.
- 10.8. Нийтийн тээврийн хэрэгсэл нь яаралтай тусламжийн эмийн сантай байна.
- 10.9. Нийтийн тээврийн хэрэгсэл нь дараах аюулгүй байдлын иж бүрдэлтэй байна.

Үүнд:

№	Багаж хэрэгсэл	Шаардлага
1	 <p>(Жишээ зураг)</p>	Ослын зогсолтын тэмдэгтэй байх.
2	 <p>(Жишээ зураг)</p>	Ослын гарцын шилийг хагалах алхыг зохих шаардлагын дагуу нүдэнд ил харагдах газар, санамж мэдээллийн хамт байрлуулах
3	 <p>(Жишээ зураг)</p>	Дугуйны 2-оос доошгүй ивүүртэй байх

4	 <p>(Жишээ зураг)</p>	Зохих шаардлагыг хангасан гал унтраагууртай байх
5	 <p>(Жишээ зураг)</p>	Зохих шаардлагыг хангасан эмийн сантай байх

11. НИЙТИЙН ТЭЭВРИЙН ХЭРЭГСЛИЙН ЭРҮҮЛ АХУЙН ШААРДЛАГА

- 11.1. Тээврийн хэрэгслийн гадна талыг угааж, цэвэр цэмцгэр нийтийн тээврийн үйлчилгээнд гаргана
- 11.2. Нийтийн тээврийн автобусны дотор талыг өдөр бүр угааж суудал, түшлэг, бариул зэргийг арчиж цэвэрлэнэ. Эхлэлийн болон эцсийн зогсоолуудад зорчигчийг суулгахаас өмнө хуурай болон чийгтэй цэвэрлэгээг тогтмол хийнэ

НИЙТИЙН ТЭЭВРИЙН ХЭРЭГСЛИЙГ ШАЛГАХ ХУУДАС

20.. оны ... сар... өдөр.... цаг ... минут

Тээврийн хэрэгслийн загвар, марк....., Улсын дугаар....., Гараашны дугаар
Жолоочийн овог, нэр.....

Нийтийн тээврийн үйлчлэх чиглэлийн дугаар.....

Шалгах асуулт		Тийм	Үгүй
Нийтлэг шаардлага	Хурд хэмжүүр, дуут дохио бүрэн ажиллагаатай эсэх	<input type="checkbox"/>	<input type="checkbox"/>
	Хийн системийн ажиллагаа хэвийн эсэх	<input type="checkbox"/>	<input type="checkbox"/>
	Дугуйн хийн даралт, хээний гүн стандартад заасан хэмжээнээс багагүй	<input type="checkbox"/>	<input type="checkbox"/>
	Шил алчуур, цан үлээгүүр хэвийн ажиллагаатай эсэх	<input type="checkbox"/>	<input type="checkbox"/>
	Хамгаалах бүс байгаа эсэх	<input type="checkbox"/>	<input type="checkbox"/>
	Автобусны гадна дотор талын болон оврын гэрэлтүүлэг стандартын шаардлага хангасан эсэх	<input type="checkbox"/>	<input type="checkbox"/>
	Маршрут заах, таних тэмдгийн гэрэлтүүлэг, арын цацруулагч бүрэн эсэх	<input type="checkbox"/>	<input type="checkbox"/>
	Заал болон хаалганы гэрэлтүүлэг бүрэн эсэх	<input type="checkbox"/>	<input type="checkbox"/>
	Эмийн сан, гал унтраагуур, ослын зогсолтын тэмдэг байгаа эсэх	<input type="checkbox"/>	<input type="checkbox"/>
	Салхины шил цуурсан зөрчилгүй эсэх	<input type="checkbox"/>	<input type="checkbox"/>
	Гараашны дугаар, чиглэлийн хаяг стандартын дагуу байршуулсан эсэх	<input type="checkbox"/>	<input type="checkbox"/>
	Хяналтын камер болон ледийн ажиллагаа хэвийн эсэх	<input type="checkbox"/>	<input type="checkbox"/>
	Жолоочийн бүхээгийн салхины хажуугийн ба арын шил бүрэн бүтэн эсэх	<input type="checkbox"/>	<input type="checkbox"/>
	Хаалга, гишгүүр бүхээгийн нугасан холбоосны бэхэлгээ, түгжээ найдвартай эсэх	<input type="checkbox"/>	<input type="checkbox"/>
Жолоочийн суудал гэмтэлгүй, бүрэн бүтэн эсэх	<input type="checkbox"/>	<input type="checkbox"/>	
Хөдөлгүүр, хүч дамжуулах анги	Хөдөлгүүр, хурдны хайрцаг, ерөнхий дамжуулгаас тос, хөргөх системээс шингэн гоожсон эсэх	<input type="checkbox"/>	<input type="checkbox"/>
	Дискэн холбоо /авцуулах/ салахгүй буюу хий эргэхгүй байх	<input type="checkbox"/>	<input type="checkbox"/>
	Сэнсний оосрын элэгдэл, тохиргоо, гэмтэлтэй эсэх	<input type="checkbox"/>	<input type="checkbox"/>
	Яндан болон дуу намсгуур хэвийн эсэх	<input type="checkbox"/>	<input type="checkbox"/>

Тоормосны систем	Дөрөөний сул ба бүрэн явалт	<input type="checkbox"/>	<input type="checkbox"/>
	Тоормосны шингэн болон хий дамжуулах хоолой, гуурсны битүүмж хэвийн эсэх болон хийн системийн тунадас авсан байдал	<input type="checkbox"/>	<input type="checkbox"/>
	Зогсоолын тоормос хэвийн эсэх	<input type="checkbox"/>	<input type="checkbox"/>
Жолооны механизм	Жолооны хүрдний сул явалт	<input type="checkbox"/>	<input type="checkbox"/>
	Жолооны хүрдийг эргүүлэх хүч	<input type="checkbox"/>	<input type="checkbox"/>
	Жолооны удирдлагын дамжуулга, татуурга, гар нугасан холбоос, эргэх нударганы сул явалт	<input type="checkbox"/>	<input type="checkbox"/>
Явах анги	Нум/хийн нум/ пүршний байдал	<input type="checkbox"/>	<input type="checkbox"/>
	Амортизаторын хэвийн байдал	<input type="checkbox"/>	<input type="checkbox"/>
	Дугуй, булын бэхэлгээний байдал	<input type="checkbox"/>	<input type="checkbox"/>
Цахилгаан хэрэгсэл	Аккумуляторын / клем/ шон, болон бусад цахилгаан утасны холболт, бүрээс нь хэвийн эсэх	<input type="checkbox"/>	<input type="checkbox"/>
Нийтийн зорчигч тээврийн үйлчилгээний талаар	Нийтийн тээврийн үйлчилгээний батлагдсан цагийн хуваарь, замналын зураглалтай байх	<input type="checkbox"/>	<input type="checkbox"/>
	Дотор цэвэрлэгээ хийгдсэн эсэх	<input type="checkbox"/>	<input type="checkbox"/>
	Гадна цэвэрлэгээ хийгдсэн эсэх	<input type="checkbox"/>	<input type="checkbox"/>
	Зорчигчийн бариул, суудлын бэхэлгээ, бүрээс хэвийн эсэх	<input type="checkbox"/>	<input type="checkbox"/>
	Улсын дугаарын харагдах байдал хэвийн эсэх	<input type="checkbox"/>	<input type="checkbox"/>
	Смарт цахим төхөөрөмж болон зогсоол зарлан, мэдээлэх хэрэгсэл ажиллаж байгаа эсэх	<input type="checkbox"/>	<input type="checkbox"/>
	Дулаацуулга, агааржуулалтын систем, гэрэлтүүлэг, салхижуулалтын систем бүрэн ажиллагаатай эсэх	<input type="checkbox"/>	<input type="checkbox"/>
	Сандал, бариул эвдрэл гэмтэлгүй эсэх	<input type="checkbox"/>	<input type="checkbox"/>
	Заалны санамж бүрэн бүтэн, шаардлагад нийцэхээр байршуулсан эсэх	<input type="checkbox"/>	<input type="checkbox"/>
	Тусгай зориулалтын суудалтай эсэх	<input type="checkbox"/>	<input type="checkbox"/>
	Тэргэнцэртэй зорчигчдод зориулсан тавцан ажиллагаа хэвийн эсэх	<input type="checkbox"/>	<input type="checkbox"/>
	Тэргэнцэртэй зорчигчдод зориулсан орон зайг зорчих танхимд гаргаж өгсөн эсэх	<input type="checkbox"/>	<input type="checkbox"/>
	ХАБЭА-н зааварчилгаа авсан байх	<input type="checkbox"/>	<input type="checkbox"/>

Шалгагч, Жолоочид тавих шаардлага	Жолоочийн хувийн бэлтгэл хангагдсан эсэх жолооны үнэмлэх, тээврийн хэрэгслийн гэрчилгээ, замын хуудас, мэргэшсэн жолоочийн үнэмлэх, ажлын хувцас, нэрийн хуудас бүрэн эсэх	<input type="checkbox"/>	<input type="checkbox"/>
	Байгалийн шахсан хий болон /CNG/, цахилгаан тэжээлт автобусны жолооч нь тусгайлан ашиглалтын болон аюулгүй ажиллагааны зааварчилгаа авсан байна.	<input type="checkbox"/>	<input type="checkbox"/>
	Жолоочийн биеийн байдал, согтууруулах ундаа хэрэглэсэн эсэх	<input type="checkbox"/>	<input type="checkbox"/>
Цахилгаан болон шахсан /CNG/ хийн тэжээлт тээврийн хэрэгсэл	Шахсан хийн тээврийн хэрэгслийн тэжээлийн системийн битүүмж болон даралтад савны аюулгүй байдал хэвийн эсэх	<input type="checkbox"/>	<input type="checkbox"/>
	Цахилгаан автобусны техникийн байдлыг шалгаж жолоочид техникийн болон аюулгүй ажиллагааны зааварчилгааг өгсөн байна.	<input type="checkbox"/>	<input type="checkbox"/>

ТАЙЛБАР: Шалгуур үзүүлэлтийг хангаж байгаа бол тийм баганад тэмдэглэгээ хийнэ. Хангахгүй байгаа бол үгүй баганад тэмдэглэгээ хийнэ.

Шугамд гарахын өмнө тээврийн хэрэгсэлд техникийн ерөнхий үзлэг хийж үйлчилгээнд гарах ба шугамаас буухдаа тээврийн хэрэгслийн бэлэн байдлыг шалгах механикчаар заавал шалгуулна.

Техникийн хяналт хийж зөвшөөрсөн

Шалгах механик...../...../

Жолооч...../...../