

UCS 1104В:2022

## НИЙГМИЙН ДЭД БҮТЭЦ



Төрийн байгууллагын гадна орчны ерөнхий шаардлага



# НИЙГМИЙН ДЭД БҮТЭЦ

Төрийн байгууллагын гадна орчны  
ерөнхий шаардлага

*Нийслэлийн иргэдийн Төлөөлөгчдийн Хурлын  
2022 оны 19-р тогтоолоор батлав.*

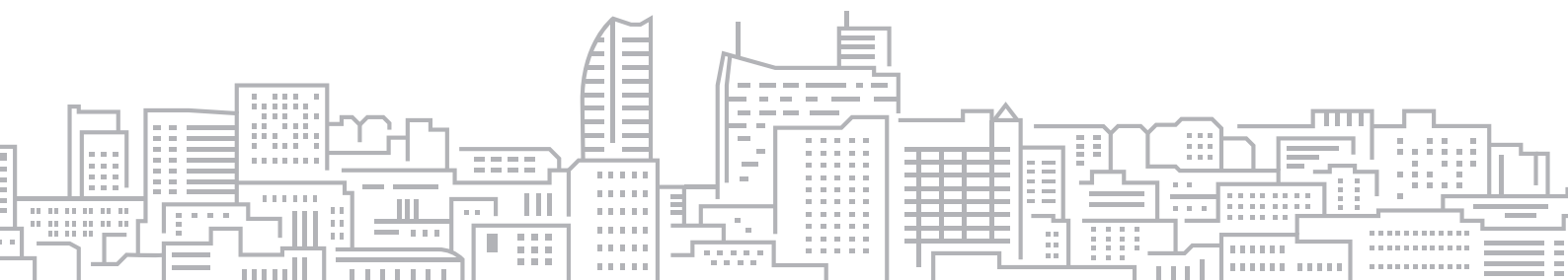

## ГАРЧИГ

1. Хамрах хүрээ .....	5
2. Норматив эшлэл.....	5
3. Нэр томъёоны тодорхойлолт.....	6
4. Төрийн байгууллагын төлөвлөлтийн ерөнхий шаардлага .....	6
5. Үерээс хамгаалах, борооны ус зайлуулах байгууламж.....	7
6. Барилгын гол хаалга, гадна довжоо.....	9
7. Явган хүний зам .....	11
8. Авто зам, замын гарц.....	12
9. Авто зогсоол .....	13
10. Унадаг дугуйн зогсоол.....	15
11. Төрийн байгууллагын гадна орчны цэцэрлэгжүүлэлт, ногоон байгууламж.....	16
12. Төрийн байгууллагын гадна орчны гэрэлтүүлэг.....	17
13. Төрийн байгууллагын нэрийн тэмдэг, байршлын мэдээлэл.....	17
14. Төрийн байгууллагын нэрийн бичвэр .....	19
15. Төрийн байгууллагын хяналтын камерын систем .....	20
16. Төрийн байгууллагын гамшгаас хамгаалах арга хэмжээ .....	21
17. Төрийн байгууллагын гадна орчны нийтийн эзэмшлийн эд хөрөнгө.....	22
18. Төрийн байгууллагын хог хаягдал түр хадгалах цэг .....	24
19. Шалгуур үзүүлэлт .....	25
Ашигласан материалын жагсаалт .....	26

### ЗУРГИЙН ЖАГСААЛТ

Зураг 1. Төрийн байгууллагын гадна орчны (Жишээ зураг) .....	7
Зураг 2. Олон улсын хүртээмжтэй байдал, хөгжлийн бэрхшээл тэмдэг (Жишээ зураг) ....	7
Зураг 3. Нийгмийн дэд бүтцийн барилга байгууламжийн төлөвлөлт (Жишээ зураг) .....	8
Зураг 4. Үерээс хамгаалах борооны ус зайлуулах байгууламжийн төлөвлөлт (Жишээ зураг).....	8
Зураг 5. Шат болон бариулын хэмжээ (Жишээ зураг) .....	9
Зураг 6. Барилгын орц, гадна довжоо, налуу замын стандарт (Жишээ зураг) .....	10
Зураг 7. Шатны нэмэлт бариулын стандарт (Жишээ зураг) .....	10
Зураг 8. Налуугийн хэмжээс (Жишээ зураг) .....	11
Зураг 9. Явган хүний замын төлөвлөлт, зай хэмжээс (Жишээ зураг) .....	11
Зураг 10. Орц, гарц (Жишээ зураг).....	12
Зураг 11. Орц, гарц (Жишээ зураг).....	13
Зураг 12. Гадна авто зогсоолын ерөнхий харагдах байдал (Жишээ зураг).....	13
Зураг 13. Хөгжлийн бэрхшээлтэй иргэнд зориулсан авто зогсоол (Жишээ зураг) .....	14
Зураг 14. Хөгжлийн бэрхшээлтэй иргэдэд зориулсан зогсоолын геометр хэмжээ (Жишээ зураг).....	15
Зураг 15. Унадаг дугуйн зогсоол (Жишээ зураг).....	15

Зураг 16. Ногоон байгууламжийн төлөвлөлт (Жишээ зураг).....	16
Зураг 17. Гадна орчны гэрэлтүүлэг (Жишээ зураг) .....	17
Зураг 21. Байгууллагын нэрийн тэмдгийн харагдах байдал (Жишээ зураг) .....	18
Зураг 22. Байгууллагын мэдээллийн самбар (Жишээ зураг) .....	19
Зураг 23. Байгууллагын нэрийн бичвэр (Жишээ зураг) .....	19
Зураг 24. Байгууллагын нэрийн бичвэр (Жишээ зураг) .....	20
Зураг 25. Хяналтын камер тэмдэг (Жишээ зураг).....	21
Зураг 26. Гарц мэдээлэх тэмдэг (Жишээ зураг) .....	21
Зураг 27. Түр цугларах аюулгүй талбайн тэмдэг, түүний суурилуулалт (Жишээ зураг).....	22
Зураг 28. Төрийн байгууллагын гадна орчны харагдах байдал (Жишээ зураг) .....	23
Зураг 29. Ангилан ялгах тэмдэг бүхий хогийн сав (Жишээ зураг) .....	24
Зураг 30. Хог хаягдал түр хадгалах цэгийн харагдах байдал (Жишээ зураг).....	24

### **ХҮСНЭГТИЙН ЖАГСААЛТ**

Хүснэгт 1. Дагуу налуугийн хэмжээ .....	10
Хүснэгт 2. Замын төрөл ангилал эргэлтийн радиусын норм .....	12
Хүснэгт 3. Хөгжлийн бэрхшээлтэй иргэнд зориулсан авто зогсоолын норматив.....	14
Хүснэгт 4. Нийтийн эзэмшлийн эд хөрөнгийн нэр хамаарах Хотын стандартын дугаар.....	23



**НИЙСЛЭЛИЙН  
ИРГЭДИЙН ТӨЛӨӨЛӨГЧДИЙН ХУРЛЫН  
ТОГТООЛ**

2022 оны 03 сарын 24 өдөр

Дугаар 19

Улаанбаатар хот

Нийгмийн дэд бүтцэд хамаарах  
хотын стандартыг батлах тухай

Монгол Улсын засаг захиргаа, нутаг дэвсгэрийн нэгж, түүний удирдлагын тухай хуулийн 24 дүгээр зүйлийн 24.1.15 дахь заалт, 35 дугаар зүйлийн 35.1.13 дахь заалт, 48 дугаар зүйлийн 48.1 дэх хэсэг, Монгол Улсын нийслэл Улаанбаатар хотын эрх зүйн байдлын тухай хуулийн 21 дүгээр зүйлийн 21.1.3 дахь заалт; Захиргааны ерөнхий хуулийн 60 дугаар зүйлийн 60.2 дахь хэсэг, Стандартчилал, техникийн зохицуулалт, тохирлын үнэлгээний итгэмжлэлийн тухай хуулийн 10<sup>1</sup> дүгээр зүйлийн 10<sup>1.1</sup> дэх хэсгийг тус тус үндэслэн Нийслэлийн иргэдийн Төлөөлөгчдийн Хурлаас ТОГТООХ нь:

1. Нийслэлийн иргэдийн эрүүл аюулгүй, амьдрах эрхийг хангахад чиглэсэн Нийгмийн дэд бүтэц бүлэгт хамаарах дор дурдсан стандартуудыг хавсралтаар баталсугай. Үүнд:

1.1. UCS1101B:2022 “Сургуулийн өмнөх боловсролын байгууллагын гадна орчны ерөнхий шаардлага” хотын стандарт

1.2. UCS1102B:2022 “Ерөнхий боловсролын сургуулийн гадна орчинд тавих ерөнхий шаардлага” хотын стандарт

1.3. UCS1103B:2022 “Эрүүл мэндийн байгууллагын гадна орчны ерөнхий шаардлага” хотын стандарт

1.4. UCS1104B:2022 “Төрийн байгууллагын гадна орчны ерөнхий шаардлага” хотын стандарт

2. Батлагдсан хотын стандартуудыг мөрдүүлж, хэрэгжилтэд нь хяналт тавьж ажиллахыг Нийслэлийн Засаг дарга бөгөөд Улаанбаатар хотын Захирагч (Д.Сумъяабазар)-д даалгасугай.

3. Энэхүү тогтоолыг 2022 оны 10 дугаар сарын 01-ний өдрөөс мөрдсүгэй.

ДАРГА  Ж. БАТБАЯСГАЛАН



1110100313



Нийслэлийн иргэдийн Төлөөлөгчдийн Хурлын  
2022 оны 03 дугаар сарын 24-ний өдрийн 19  
дүгээр тогтоолын дөрөвдүгээр хавсралт

## НИЙГМИЙН ДЭД БҮТЭЦ

### UCS 1104В:2022 “ТӨРИЙН БАЙГУУЛЛАГЫН ГАДНА ОРЧНЫ ЕРӨНХИЙ ШААРДЛАГА” ХОТЫН СТАНДАРТ

#### 1. ХАМРАХ ХҮРЭЭ

Энэхүү стандартыг нийслэлийн нутаг дэвсгэрт төрийн үйлчилгээг иргэд олон нийтэд хүргэж байгаа байгууллагын барилга байгууламжийн орчны тохижилт, цэцэрлэгжүүлэлт, зам, замын байгууламж, зогсоол, тэмдэг тэмдэглэгээ гэх мэт гадна орчныг төлөвлөх, зураг төсөл боловсруулах, гүйцэтгэх, ашиглах, хяналт хийх үйл ажиллагаанд энэхүү баримт бичгийг дагаж мөрдөнө.

#### 2. НОРМАТИВ ЭШЛЭЛ

Энэхүү стандарт нь эш татсан дараах хууль, барилгын норм ба дүрэм, стандартын шаардлагыг бүрэн хангах бөгөөд өөрчлөлт орсон тохиолдолд хамгийн сүүлийн эх материалыг үндэслэл болгоно.

- БНБД 30-01-04 Хот тосгоны төлөвлөлт, барилгажилтын норм ба дүрэм;
- БНБД 32-04-06 Хот суурины гудамж зам талбайн төлөвлөлт;
- БД 31-112-11 Хөгжлийн бэрхшээлтэй иргэдийн амьдрах орчны шаардлагад нийцсэн зураг төсөл зохиох дүрэм;
- БНБД 21-01-02 Барилга, байгууламжийн галын аюулгүй байдал;
- БНБД3.01.06-90 Барилгын орчны тохижилтын ажил;
- БНБД12-03-04 Барилгын үйлдвэрлэлд дагаж мөрдөх хөдөлмөр хамгаалал, аюулгүй ажиллагааны дүрэм;
- БНБД21-02-02 Барилга байгууламжийн зураг төсөл зохиох галын аюулгүйн норм;
- БНБД31-04-12 Захиргааны зориулалттай олон нийтийн барилга;
- БНБД13-03-00 Авто зам, замын байгууламжийн засвар, арчлалтын технологи;
- БНБД32-02-00 Авто зам барих;
- MNS6055:2009 Иргэний барилгын төлөвлөлтөд хөгжлийн бэрхшээлтэй хүний шаардлагыг тооцсон орон зай, орчин. Үндсэн шаардлага;
- MNS5611:2006 Орон сууцны барилгад тавих үндсэн шаардлага;
- MNS5683:2016 Авто замын байгууламж. Унадаг дугуйн замыг төлөвлөхөд тавих ерөнхий шаардлага;

- MNS6808:2019 Явган хүний зам талбайн төлөвлөлт. Техникийн шаардлага;
- MNS5283:2014 Гудамж, зам, талбай, үл хөдлөх эд хөрөнгийн хаягийн тэмдэглэгээнд тавих ерөнхий шаардлага;
- MNS6423:2019 Теле хяналтын системийн техникийн ерөнхий шаардлага.

### 3. НЭР ТОМЬЁНЫ ТОДОРХОЙЛОЛТ

**Хөгжлийн бэрхшээлтэй хүн** – гэж бие махбод, оюун санаа, сэтгэл мэдрэл, мэдрэхүйн байнгын согог нь орчны бусад саадтай нийлсний улмаас бусдын адил нийгмийн амьдралд бүрэн дүүрэн, үр дүнтэй оролцох чадвар нь хязгаарлагдсан хүн;

**Цуглах талбай** – онцгой байдлын үед болон бусад үед хүмүүс цугларах барилгын гадна талд байрлах аюулгүй талбай;

**Утаат тамхи татах зөвшөөрөгдсөн цэг** – гэж утаат тамхи татах зориулалтаар тусгайлан бэлтгэсэн талбай, агааржуулалтын тоног төхөөрөмжөөр тоноглож тусгаарласан тасалгаа;

**Түр цугларах аюулгүй талбай** – гэж болзошгүй гамшгаас хамгаалах, иргэд олон нийтийн аюулгүй байдлыг хангах зорилгоор гамшгийн үед түр цугларах батлагдсан талбай;

**Нүүлгэн шилжүүлэх байршил** – гэж болзошгүй гамшгаас хамгаалах, иргэд олон нийтийн аюулгүй байдлыг хангах зорилгоор гамшгийн үед нүүлгэн шилжүүлэх батлагдсан байршил;

**Нийгмийн дэд бүтэц** – гэж соёл, боловсрол, худалдаа, ахуйн үйлчилгээний барилга байгууламжийн цогцолбор.

### 4. ТӨРИЙН БАЙГУУЛЛАГЫН ТӨЛӨВЛӨЛТИЙН ЕРӨНХИЙ ШААРДЛАГА

4.1. Төрийн байгууллагын барилгыг шинээр болон шинэчлэн төлөвлөхдөө төрийн албан хаагчдын эрүүл аюулгүй орчинд ажиллах нөхцөл бололцоог хангаж, иргэдэд тав тухтай үйлчлүүлэх орчныг бүрдүүлж хотын нутаг дэвсгэр, архитектур, орон зайн тухтай орчин бий болгох үүднээс дараах зүйлсийг цогцоор нь төлөвлөнө (Зураг 1.).  
Үүнд:

- 4.1.1. хөгжлийн бэрхшээлтэй иргэдэд хүртээмжтэй байдал;
- 4.1.2. үерээс хамгаалах, борооны ус зайлуулах байгууламж;
- 4.1.3. зам, замын байгууламж;
- 4.1.4. цэцэрлэгжүүлэлт, ногоон байгууламж;
- 4.1.5. нийтийн эзэмшлийн эд хөрөнгө;
- 4.1.6. хаяг, хаягжилт, гэрэлтүүлэг чимэглэл;
- 4.1.7. хог хаягдал түр хадгалах цэг;
- 4.1.8. аюулгүй байдал, гэрэлтүүлэг, камержуулалт.



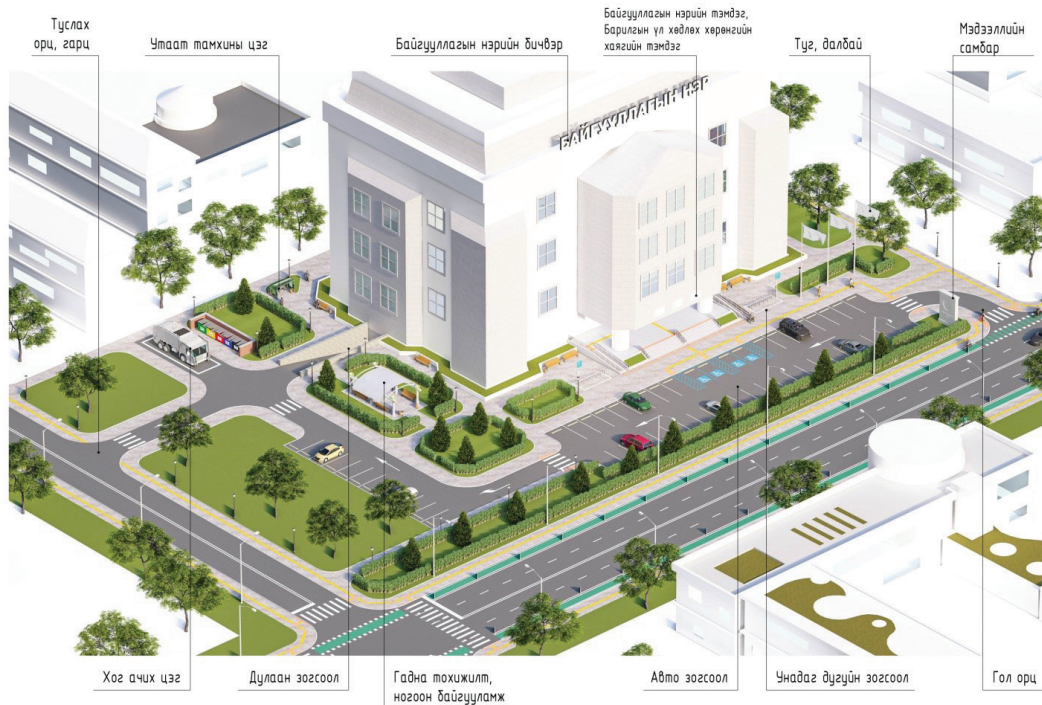

Зураг 1. Төрийн байгууллагын гадна орчны (Жишээ зураг)

- 4.2. Төрийн байгууллага үйл ажиллагаа явуулж байгаа барилга нь Хөгжлийн бэрхшээлтэй иргэнд хүртээмжтэй байх гадна хаалга, довжоо, явган зам, налуу зам, авто зогсоол, гадна тохижилтыг заавал төлөвлөж байгуулна.
- 4.3. Төрийн байгууллага үйл ажиллагаа явуулж байгаа барилга байгууламжид дараах тэмдэг тэмдэглэгээг (Зураг 2.) стандартын дагуу хийж зохих газарт байршуулна.



Хадмал  
тайлбартай



Сонсголын  
бэрхшээлтэй иргэнд  
зориулсан нэмэлт  
цэстэй



Харааны бэрхшээлтэй



Орчны шуугиан  
намсгагчтай



Тэргэнцэртэй  
иргэн



Дохионы хэл



Брайл тэмдэг



Сонсголын  
бэрхшээлтэй

Зураг 2. Олон улсын хүртээмжтэй байдал, хөгжлийн бэрхшээл тэмдэг (Жишээ зураг)

## 5. ҮЕРЭЭС ХАМГААЛАХ, БОРООНЫ УС ЗАЙЛУУЛАХ БАЙГУУЛАМЖ

- 5.1. Барилга байгууламж, бүх төрлийн зам, замын байгууламж, авто зогсоол, талбай, цэцэрлэгжүүлэлт ногоон байгууламжийг барьж байгуулахад холбогдох стандарт, барилгын норм дүрэм, “Үерээс хамгаалах байгууламжийг төлөвлөх удирдамж”-ийг мөрдлөг болгоно.

5.2. Үерийн эрсдэл бүхий газар, голын сав, үерийн усны урсац бүрэлдэх газарт барилга байгууламж барьж байгуулахыг хориглох бөгөөд тус барилга байгууламжийг Зураг 3-т үзүүлсний дагуу эрсдэл багатай бүсэд байгуулна.



Зураг 3. Нийгмийн дэд бүтцийн барилга байгууламжийн төлөвлөлт (Жишээ зураг)

5.3. Барилгажилтын үйл ажиллагаа нь үерийн нөлөөллийг эрчимжүүлэх ёсгүй бөгөөд барилга байгууламж төлөвлөх нутаг дэвсгэрийн үнэлгээний хүрээ, арга технологийг тогтоож, үерийн гамшигт автах эрсдэлийг бууруулж борооны ус зайлуулах байгууламжийг төлөвлөнө (Зураг 4.).

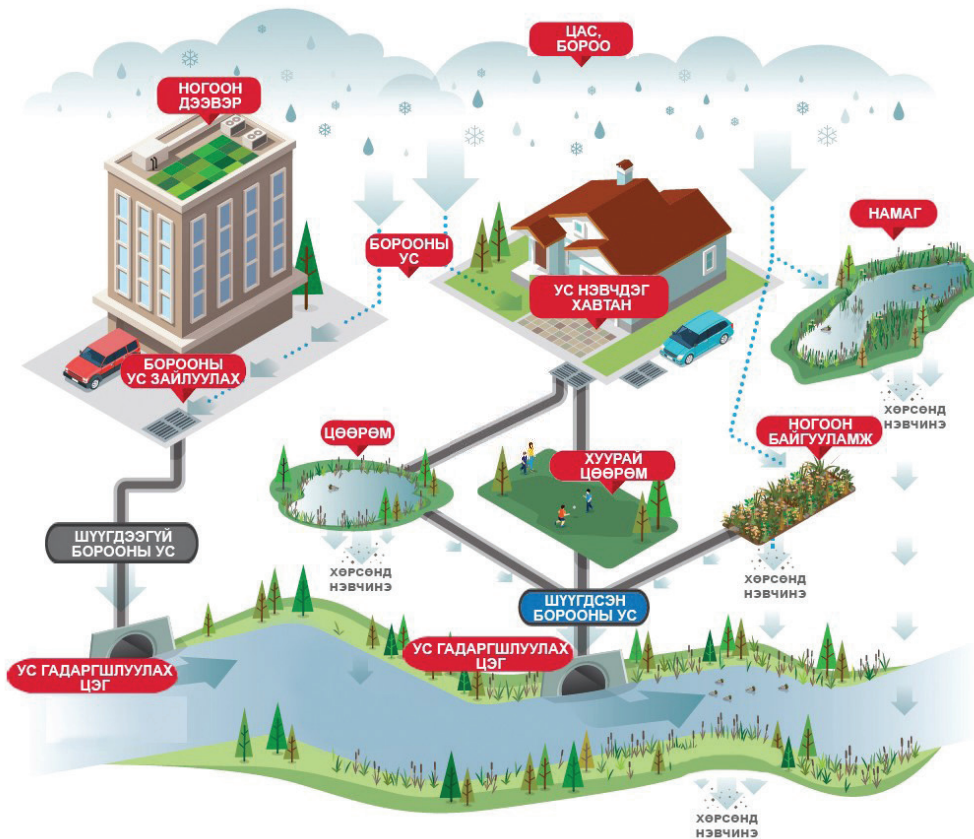

Зураг 4. Үерээс хамгаалах борооны ус зайлуулах байгууламжийн төлөвлөлт (Жишээ зураг)

5.4. Төлөвлөлтийг гүйцэтгэхдээ иргэд болон онцгой байдлын албан хаагчдад учирч болох үерийн эрсдэлийг аюулгүйн хэмжээнд байлгах, барилга байгууламж, дэд бүтцэд үерийн хохирол учрахаас сэргийлэх, болзошгүй хохирлыг хамгийн бага байхаар тооцож төлөвлөнө.

- 5.5. Төслийн төлөвлөж байгаа талбайд хурсан борооны ус нь ойролцоох болон усны урсгалын доод хэсэгт байрлах барилга байгууламжид нөлөөлөхгүй байх ёстой.
- 5.6. Барилга, зам, талбайн үерээс хамгаалах болон борооны ус зайлуулах дэд бүтэц барьж байгуулах нь эцсийн шийдэл биш бөгөөд тасралтгүй шинэчлэлт хөгжүүлэлт, тогтмол арчилгаа, засвар үйлчилгээ хийх шаардлагатай.

## 6. БАРИЛГЫН ГОЛ ХААЛГА, ГАДНА ДОВЖОО

- 6.1. Төрийн байгууллагын барилгын гол хаалга болон гадна довжоог шинээр хийх болон шинэчлэх ажилд “Иргэний барилгын төлөвлөлтөд хөгжлийн бэрхшээлтэй хүний шаардлагыг тооцсон орон зай, орчин” MNS 6055-ийг мөрдлөг болгон “Хөгжлийн бэрхшээлтэй иргэдэд дэд бүтцийн хүртээмжийг дээшлүүлэх арга зүйн удирдамж” UCS 1001A -ийн дагуу хийж гүйцэтгэвэл зохино.
- 6.2. Төрийн байгууллагын барилгын гол хаалга нь олоход хялбар, барилгын бүх орц хөгжлийн бэрхшээлтэй /тэргэнцэртэй/ иргэн саадгүй нэвтрэх боломжтой байвал зохистой.
- 6.3. Гол хаалга нь тухайн орчны явган хүний зам, авто зам, замын байгууламж, авто зогсоол, бууж суух талбайтай холбогдсон байна.
- 6.4. Олон давхар барилгад цахилгаан шат уруу нэвтрэх боломжийг бүрдүүлсэн байна.
- 6.5. Барилгын үүдний өрөөний шалны түвшин орц руу орох явган хүний замын түвшнээс 15 см-ээс багагүй өндөр байх ёстой бөгөөд шатны гишгүүрийн тоо 3-аас багагүй 18-аас ихгүй байна. Гишгүүрийн өргөн 25 см-ээс багагүй, өндөр 15 см-ээс багагүй байх ба 18 см-ээс ихгүй байна.

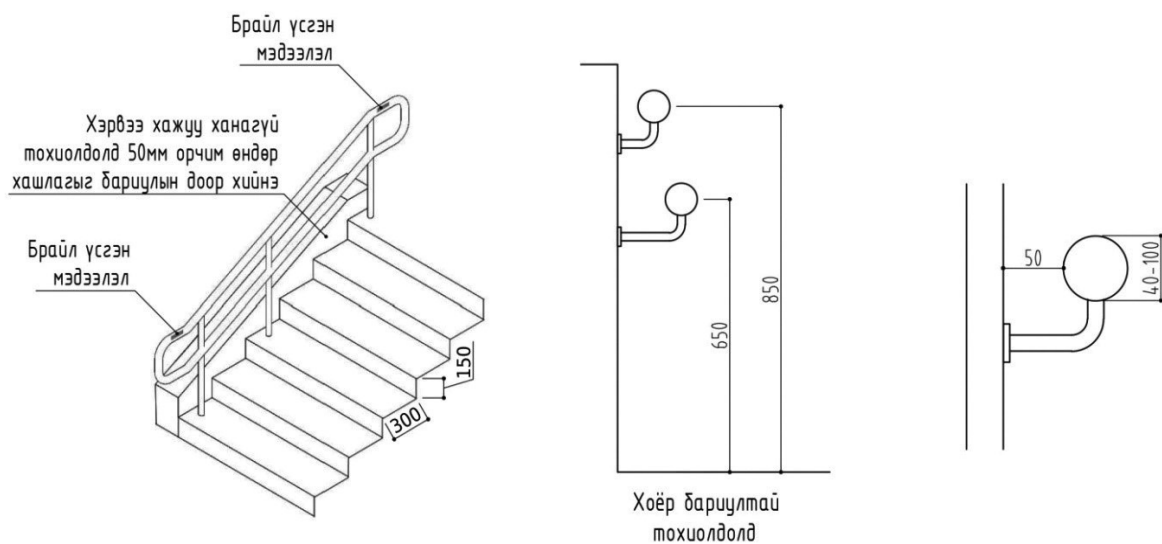

Зураг 5. Шат болон бариулын хэмжээ (Жишээ зураг)

- 6.6. Барилгад тэргэнцэртэй иргэн бие даан нэвтрэх боломжийг хангаж шалны хоорондох уналтын зөрүү 4 см-ээс их бол налуу зам хийх ба зам нь 1x12 харьцаа бүхий налууутай байна. Барилгын орц, гадна довжоо, налуу замын стандарт зай хэмжээ, харагдах байдлыг Зураг 6-д үзүүлэв.

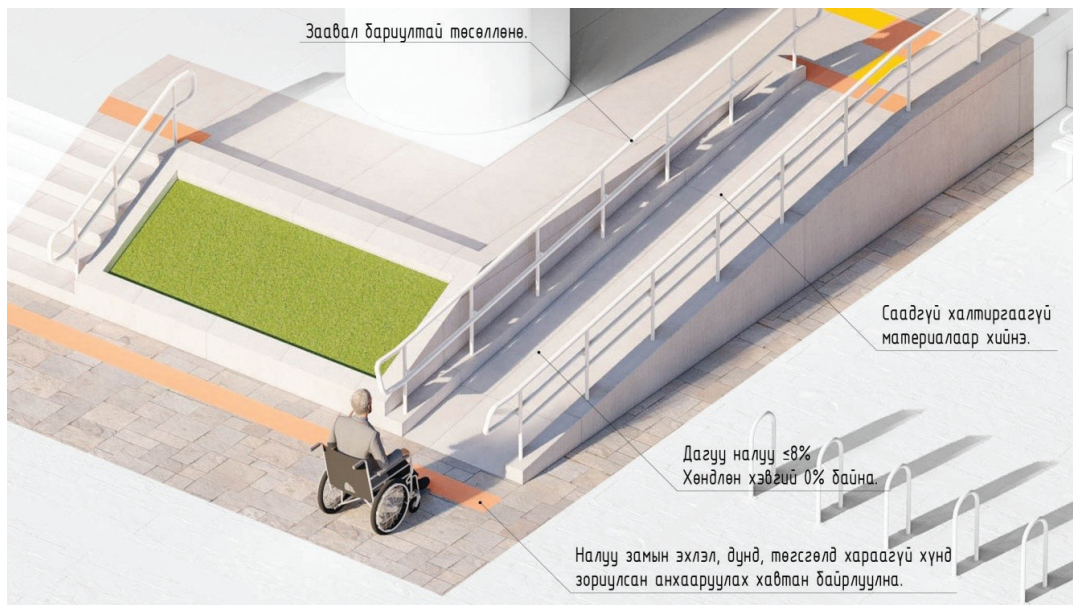

Зураг 6. Барилгын орц, гадна довжоо, налуу замын стандарт (Жишээ зураг)

6.7. Шатны гишгүүр, шатны налуу болон талбай нь бариултай хашлагатай байна. Өндөр настан, хөгжлийн бэрхшээлтэй иргэдэд зориулсан шатны нэмэлт бариулыг төлөвлөнө. Шатны бариулын стандарт зай хэмжээг Зураг 7-д үзүүлэв.

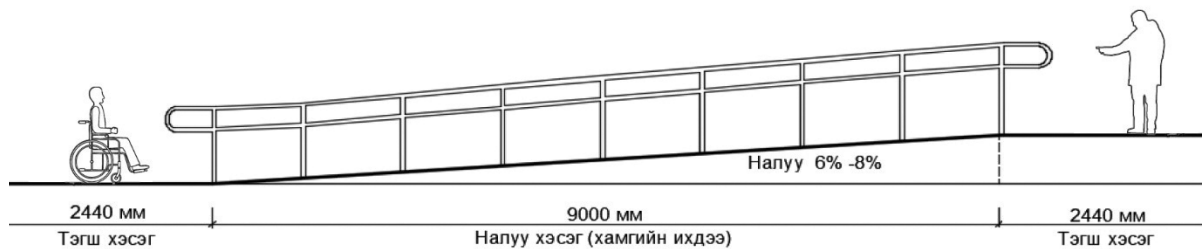

Зураг 7. Шатны нэмэлт бариулын стандарт (Жишээ зураг)

6.8. Явган хүний замын тодорхой зайнд налуу хэсэг хийх замаар өндөр хувьтай налуу дээрх хөдөлгөөнийг аюулгүй болгож болно. Богино боловч их налууутай зам нь урт боловч налуу багатай замаас илүү хүнийг ядраадаг. Тиймээс явган хүний замыг тодорхой уртад 9000 мм интервалаар 6%-8%, 12000 мм интервалаар 5%-6% дагуу налууутай байхаар шаталсан хэлбэрээр төлөвлөнө. Налуу замыг халтирахаас сэргийлсэн барзгар гадаргуутай байхаар төлөвлөнө. Дагуу налуу 6%-с дээш тохиолдолд бариул нэмэлтээр төлөвлөнө. Явган хүний замын дагуу налууугийн хэмжээ 1-р хүснэгт заасан утгатай байна.

Хүснэгт 1. Дагуу налууугийн хэмжээ

Явган хүний замын дагуу налуу	Дагуу налууугийн урт
6% - 8%	9000 мм (9 м)
5% - 6%	12000 мм (12 м)
4% - 5%	15000 мм (15 м)

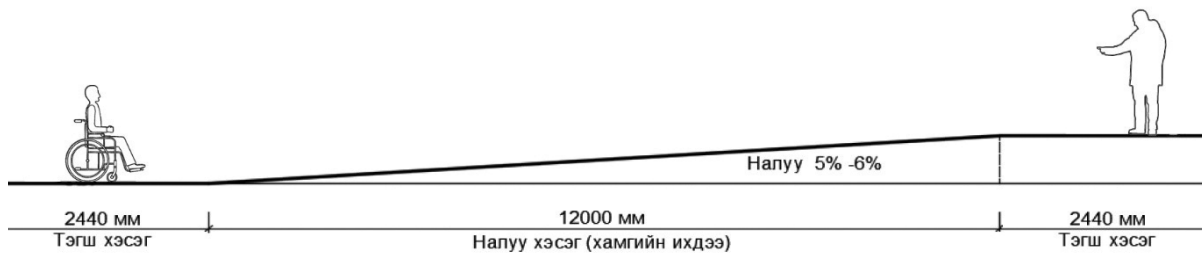

Зураг 8. Налуугийн хэмжээс (Жишээ зураг)

## 7. ЯВГАН ХҮНИЙ ЗАМ

- 7.1. Төрийн байгууллагын гадна орчинд явган зорчигчийн аюулгүй байдал, саадгүй зорчих нөхцөлийг хангасан явган хүний замын тасралтгүй үргэлжлэх сүлжээ байх ёстой бөгөөд энэ ажилд “Хот суурины гудамж зам талбайн төлөвлөлт” БНБД 32-04-06-ийг мөрдлөг болгон “Явган хүний зам, талбайн төлөвлөлт, хучилт, угсралтад тавих шаардлага” UCS 0901В-ийн дагуу хийж гүйцэтгэвэл зохино.
- 7.2. Явган хүний замаар хүүхэд, өндөр настан, хөгжлийн бэрхшээлтэй хүн зорчих нөхцөл боломж хангагдсан байх ёстой.
- 7.3. Явган хүний замын өргөнийг тухайн гудамжны хөдөлгөөний урсгал ачааллаас хамааруулан тогтоох бөгөөд хамгийн багадаа 1.5 м байна.
- 7.4. Явган хүний зам, талбайн гадаргын түвшний зөрүү 4 см-ээс илүүгүй байх бөгөөд 4 см-ээс их бол налуу зам хийнэ.
- 7.5. Явган хүний замын үндсэн шаардлага, зай хэмжээ, төлөвлөлтийг Зураг 9-т үзүүлэв.

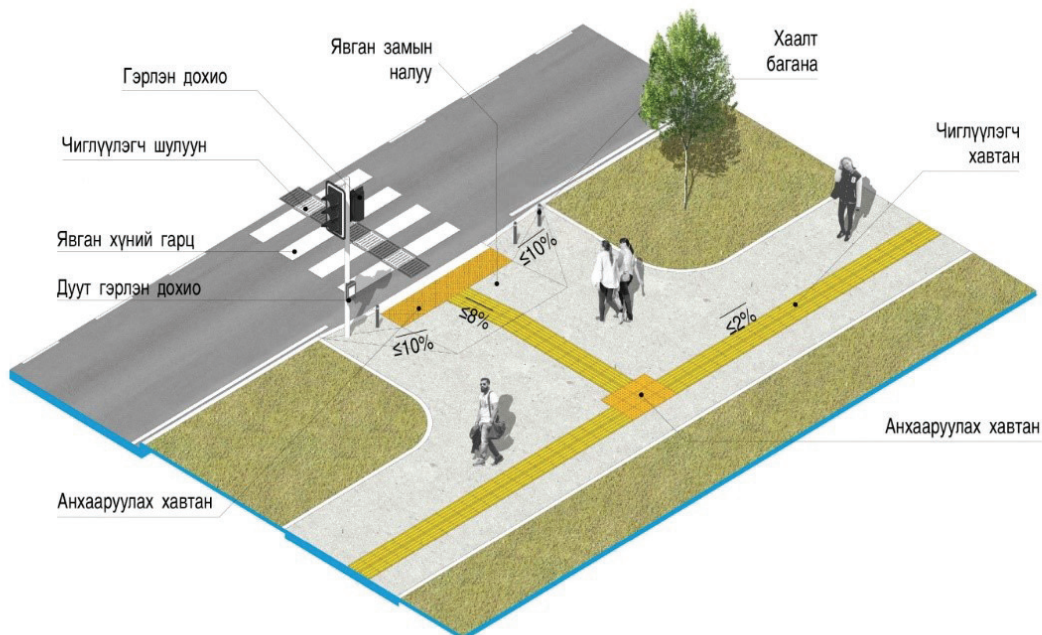

Зураг 9. Явган хүний замын төлөвлөлт, зай хэмжээс (Жишээ зураг)

- 7.6. Замын хучилтыг бетон, асфальт, хавтант, чулуун болон резин материалаар хийж болох ба ашиглах материалын гадаргуугийн гулсалтын эсэргүүцэл 36 BPN (British Pendulum Number) -аас бага байхыг хориглоно.
- 7.7. Явган замын дагуу замын мэдээлэх болон анхааруулах тэмдэг, тэмдэглэгээ болон тухайн орчны байршил, чиглэлийн мэдээллийг агуулсан мэдээллийн самбарыг харагдахуйц газарт байрлуулсан байна.
- 7.8. Зорчигчийн аюулгүй байдлыг хангах зорилгоор явган хүний замыг авто тээврийн хэрэгсэл зорчих хэсгээс тусгаарласан хаалт, хашилт, түмбэ суурилуулна.

## 8. АВТО ЗАМ, ЗАМЫН ГАРЦ

- 8.1. Авто замын гарц дээр авто замын хурдны дээд хязгаар, явган зорчигч, зогс тэмдгийг стандартын дагуу байршуулна.
- 8.2. Гол замын зорчих хэсгийн уулзварын эргэлтийн радиусыг доор зааснаас багагүйгээр төлөвлөнө.

*Хүснэгт 2. Замын төрөл ангилал эргэлтийн радиусын норм*

	Замын төрөл ангилал	Эргэлтийн радиус /м/
1	I-II зэргийн гол гудамж замд	15м-ээс багагүй
2	Хороолол доторх замд	8м-ээс багагүй
3	Тээврийн хэрэгслийн талбайд	15м-ээс багагүй

- 8.3. Уулзвараас зогсоолын орц гарц хүртэлх зай гол гудамж замд 50 м, нутаг дэвсгэрийн гудамж замд 20 м, нийтийн тээврийн үйлчилгээний зогсоолоос 30 м байна.



*Зураг 10. Орц, гарц (Жишээ зураг)*

8.4. Барилга байгууламж уруу орох авто замын гарцыг төлөвлөхдөө тухайн газрын батлагдсан хэсэгчилсэн ерөнхий төлөвлөгөөний дагуу авто замын хөдөлгөөн болон явган зорчигчийн хөдөлгөөнтэй уялдуулж төлөвлөнө.

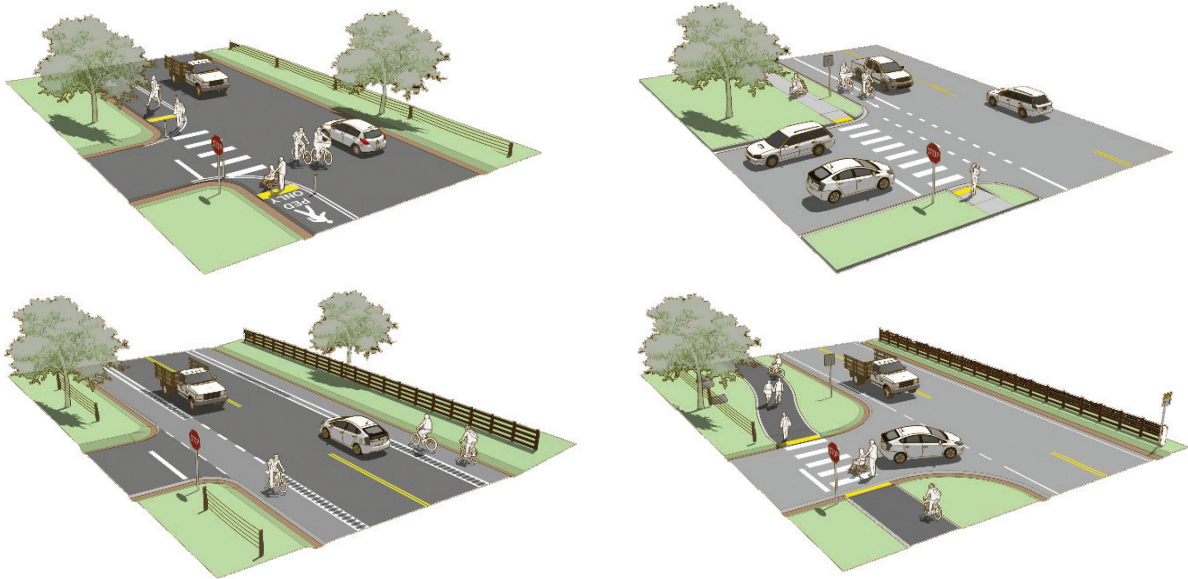

Зураг 11. Орц, гарц (Жишээ зураг)

## 9. АВТО ЗОГСООЛ

9.1. Төрийн байгууллагын гадна зогсоолыг төлөвлөхдөө төрийн үйлчилгээг иргэдэд хүртээмжтэй, чирэгдэлгүй, шуурхай, тав тухтай орчинд үзүүлэх нөхцөл боломжийг онцгойлон анхаарч “Хот тосгоны барилгажилтын норм ба дүрэм” БНБД 30-01-04-ийг мөрдлөг болгон “Тээврийн хэрэгслийн ил зогсоолыг төлөвлөх, байгуулахад тавих шаардлага” UCS 0902В -ийн дагуу хийж гүйцэтгэвэл зохино.

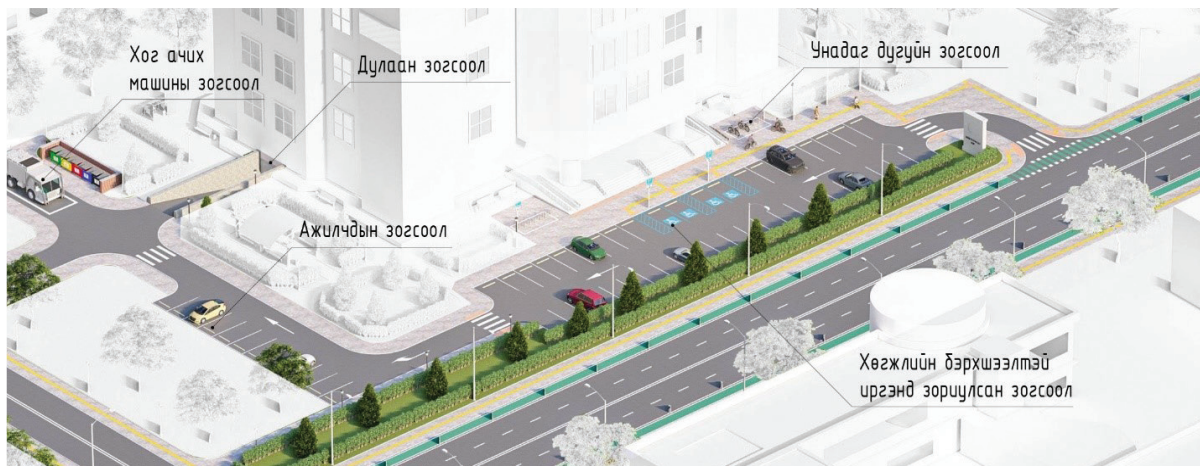

Зураг 12. Гадна авто зогсоолын ерөнхий харагдах байдал (Жишээ зураг)

9.2. Төрийн болон орон нутгийн засаг захиргаа, улсын болон орон нутгийн өмчит байгууллага, шүүх, цагдаагийн байгууллага, банк гэх мэт байгууллагууд БНБД 30-01-04-ийн Хавсралт 14-ийн дагуу 100 хүн тутамд 30 зогсоол байхаар тооцож төлөвлөх бөгөөд авто зогсоолыг ил, далд болон давхар хэлбэрээр байгуулж зогсоолын тоог нэмэгдүүлж болно.



Зураг 13. Хөгжлийн бэрхшээлтэй иргэнд зориулсан авто зогсоол (Жишээ зураг)

9.3. Нийгмийн дэд бүтцийн барилга байгууламжийн гадна зогсоолд хөгжлийн бэрхшээлтэй иргэний зогсоолыг тусгайлан төлөвлөх бөгөөд тухайн зогсоолын хүчин чадлаас хамааруулан Хүснэгт 3-т заасны дагуу тооцож байгуулна (БД 31-112-11, 3.4 Авто зогсоол).

Хүснэгт 3. Хөгжлийн бэрхшээлтэй иргэнд зориулсан авто зогсоолын норматив

	Зогсоолын тоо	Нийт зогсоолд эзлэх хувь, зогсоолын тоо
1	100 хүртэл	4% буюу 1 -ээс багагүй
2	101 - 200 хүртэл	3%
3	201 - 1000 хүртэл	2%
4	1000 -аас дээш	100 машин тутамд 1%, нэмж 20 машинаас ихгүй

9.4. Хөгжлийн бэрхшээлтэй иргэнд зориулсан авто зогсоолыг барилга байгууламжийн гол орц, хаалга хүртэл 50 метрээс ихгүй зайд төлөвлөх бөгөөд Зураг 13-т үзүүлсний дагуу зогсоолын талбайд тусгай өнгө бүхий “Тэргэнцэртэй иргэн” замын тэмдэг тэмдэглэлээр ялгасан байна.



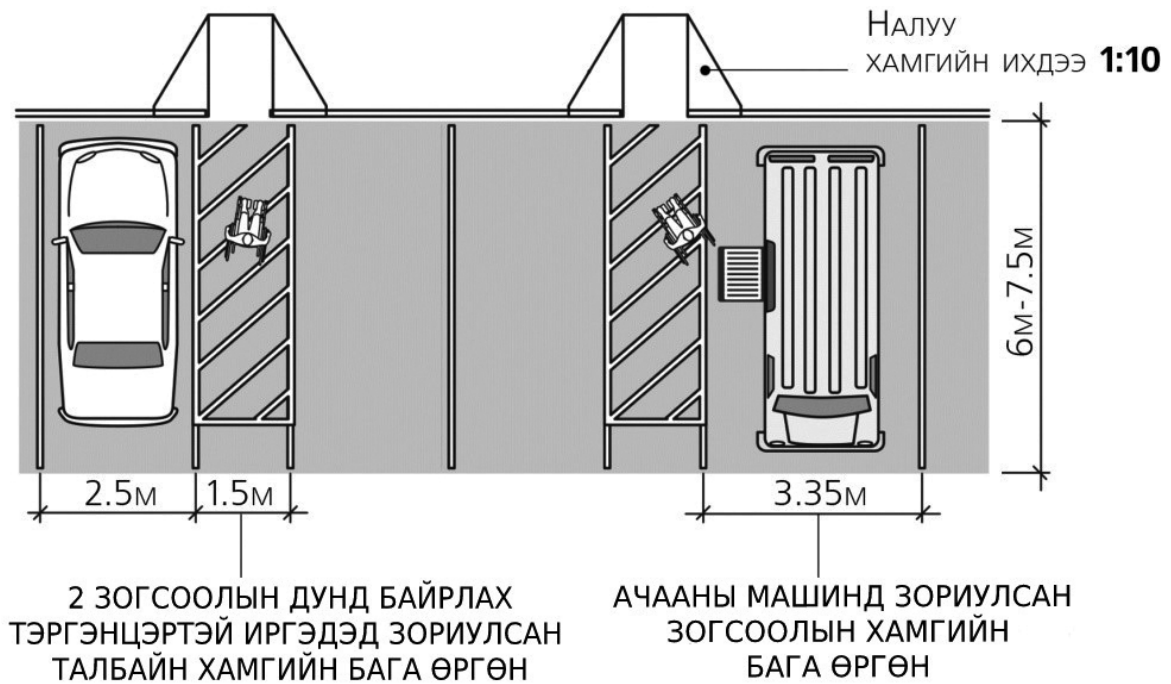

Зураг 14. Хөгжлийн бэрхшээлтэй иргэдэд зориулсан зогсоолын геометр хэмжээ (Жишээ зураг)

## 10. УНАДАГ ДУГУЙН ЗОГСООЛ

- 10.1. Унадаг дугуйн замын төлөвлөлтөд унадаг дугуйн зогсоолыг байгуулах шаардлагатай бөгөөд “Унадаг дугуйн замын төлөвлөлт, хучилтад тавих ерөнхий шаардлага” UCS 0903В-ийн шаардлагыг хангасан байвал зохино.
- 10.2. Унадаг дугуйн зогсоол ил задгай байрлах тохиолдолд саравчтай байна.



Зураг 15. Унадаг дугуйн зогсоол (Жишээ зураг)

## 11. ТӨРИЙН БАЙГУУЛЛАГЫН ГАДНА ОРЧНЫ ЦЭЦЭРЛЭГЖҮҮЛЭЛТ, НОГООН БАЙГУУЛАМЖ

- 11.1. Ногоон байгууламж, цэцэрлэгжүүлэлтийг төлөвлөхдөө тухайн байршил, орон нутгийн хөрс, уур амьсгалын нөхцөл, тухайн хөрсний үржил шим, цэцэрлэгжүүлэлтэд хэрэглэх мод, ургамлын нэр төрөл, суулгацын материал зэргийг тооцон үзнэ.
- 11.2. Хуучин байсан ургамал, ялангуяа мод сөөг, үржил шимт өнгөн хөрсийг аль болохоор хадгалан үлдээнэ.
- 11.3. Цэцэрлэгжүүлэлтийн зориулалт болон нар, салхины нөлөөлөл, агаарын бохирдол, хөрсний нөхцөл зэргийг харгалзан үзэж харилцан уялдаатайгаар мод, сөөгийн нэр төрөл, тарих хэлбэрийг сонгон тэдгээрт тавих шаардлагыг БНБД 30-01-04-ыг мөрдлөг болгон “Хот суурин газрын ногоон байгууламж, цэцэрлэгжүүлэлтийн төлөвлөлтийн удирдамж” UCS 0801А, “Мод таримал ургамлын төрөл зүйлийн лавлах /Ургамлын онцлог, тарьж ургуулах аргачлал/” UCS 0803А-ийн дагуу хийж гүйцэтгэвэл зохино.

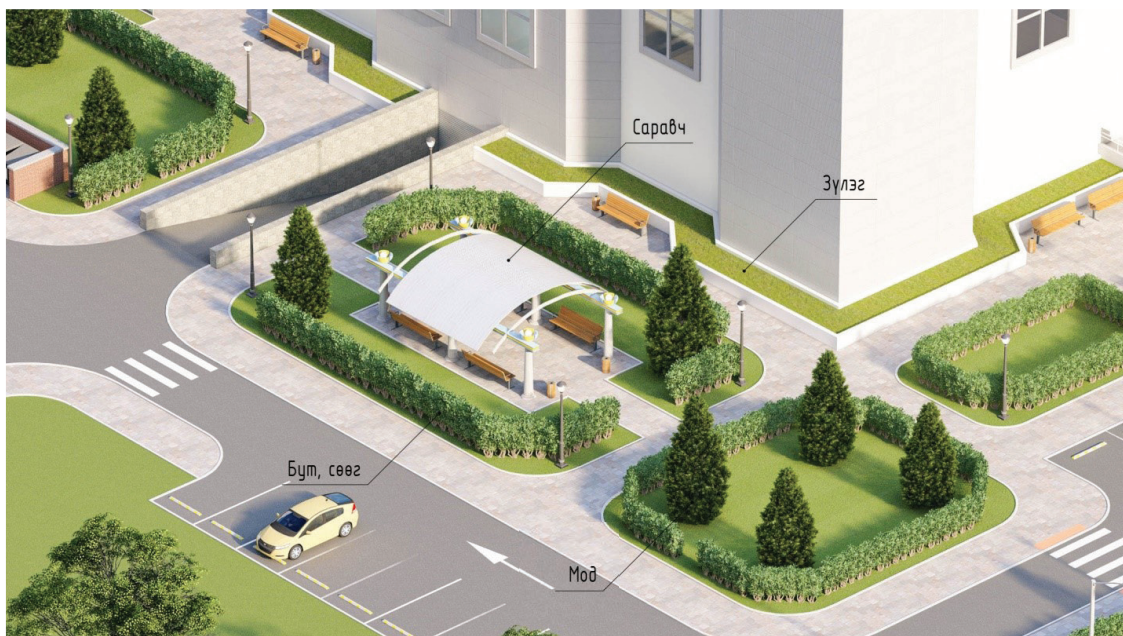

Зураг 16. Ногоон байгууламжийн төлөвлөлт (Жишээ зураг)

- 11.4. Ногоон байгууламж, цэцэрлэгжүүлэлтийг хийхдээ тухайн орчны болон барилга байгууламжийн загвар, дизайн, өнгө үзэмжид оновчтой тохируулна.
- 11.5. Орчны цэцэрлэгжүүлэлтэд хэрэглэх суулгацын материал нь эрүүл, стандартын шаардлагыг хангасан байвал зохино (БНБД 3.01.06-90 6.1 заалт).
- 11.6. Ногоон ургамлыг хамгаалалтын бүс, барилга байгууламжийн дэвсгэр газрын зааг болгох зэргээр боломжтой газар бүхэнд ашиглана (БНБД 30-01-04).
- 11.7. Ногоон байгууламж, цэцэрлэгжүүлэлтэд хэрэглэх суулгацын материал, зүлэгжүүлэх, ургамалжуулах талбайн хэмжээ болон технологийн бусад тавих шаардлагуудыг “Хот суурин газрын ногоон байгууламж, цэцэрлэгжүүлэлтийн төлөвлөлтийн удирдамж” UCS 0801А болон “Цэцэрлэгчийн хөдөлмөрийн багаж хэрэгсэл, машин тоног төхөөрөмжийн лавлах” UCS 0801С-ийн дагуу хийж гүйцэтгэнэ.

## 12. ТӨРИЙН БАЙГУУЛЛАГЫН ГАДНА ОРЧНЫ ГЭРЭЛТҮҮЛЭГ

- 12.1. Гэрэлтүүлэг нь хот суурин газар, барилга байгууламжийн орчны өнгө төрхөд ихээхэн нөлөөлдөг учраас зураг төсөл гүйцэтгэхээс эхлүүлэн архитектур дизайны үзэл баримтлалтайгаар төлөвлөнө.
- 12.2. Гэрэлтүүлгийн төрөл ангилал, ган багана, өнгө, суурилуулах техник зэргийг Монгол Улсын үндэсний стандарт “Гэрэлтүүлгийн ган багана. Техникийн шаардлага” MNS2568-ийг мөрдлөг болгон “Гэрэлтүүлэгт тавих ерөнхий шаардлага” UCS 1902В-ийн дагуу хийж гүйцэтгэвэл зохино.
- 12.3. Гэрэлтүүлэг нь шөнийн цагаар замын хөдөлгөөний ослын эрсдэлийг бууруулах, гэмт хэргийг таслан зогсоох, барилга, эд хөрөнгийг хамгаалах, орчны аюулгүй байдлыг хангах, хорлон сүйтгэх үйл ажиллагаанаас урьдчилан сэргийлэх, орчны өнгө үзэмжийг нэмэгдүүлэх зэрэг чухал үүрэг гүйцэтгэдэг.
- 12.4. Гэрэлтүүлгийн ган баганыг суурилуулахдаа гудамжны ногоон байгууламжийн мод, бутны хэмжээ, тэдгээрийн байршил, ургалтын хэв маягийг анхаарах шаардлагатай.
- 12.5. Гудамжны архитектур, гоо зүйг бий болгох үүднээс гэрэлтүүлэг, гэрэлтүүлгийн шон, толгой, хүзүү нь гудамжны бусад тавилгатай өнгө, загвар, дизайны улдаатай, нэгдсэн хослол байх ёстой.



Зураг 17. Гадна орчны гэрэлтүүлэг (Жишээ зураг)

## 13. ТӨРИЙН БАЙГУУЛЛАГЫН НЭРИЙН ТЭМДЭГ, БАЙРШЛЫН МЭДЭЭЛЭЛ

- 13.1. Төрийн байгууллага үйлчилгээ явуулж байгаа барилгын гадна талд байгууллагын нэрийн тэмдгийг тухайн барилгын архитектурын онцлогоос хамаарч хүнд харагдахуйц газарт ойр байршуулна. /Зураг 19/
- 13.2. Хаягийн самбарт Сүлд, Соёмбо, Хангарди, байгууллагын логог дүрслэхдээ Төрийн бэлгэ тэмдгийн тухай хууль, Засгийн газрын 2001 оны 41 дүгээр тогтоол, Нийслэлийн Иргэдийн Төлөөлөгчдийн Хурлын 2004 оны 17 дугаар тогтоолыг тус тус баримтална.
- 13.3. Төрийн байгууллагын гадна хаягийг “Төрийн байгууллагын нэрийн тэмдэгт тавих ерөнхий шаардлага” UCS 2101В -ийн дагуу хийж гүйцэтгэвэл зохино. Байгууллагын нэрийн тэмдгийн загвар, хэмжээнд тавих шаардлагыг Зураг 18; 19; 20-д үзүүлэв.

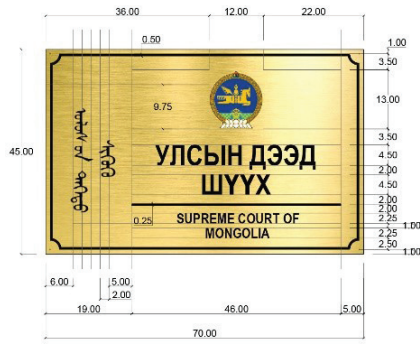

Зураг 18. (Жишээ зураг)

Дээд газар, яам



Зураг 19. (Жишээ зураг)

Нийслэлийн иргэдийн төлөөлөгчдийн хурлын тэргүүлэгчид, Нийслэлийн засаг даргын Тамгын газар, Улаанбаатар хотын захирагчийн ажлын алба, Улаанбаатар хотын захирагчийн харьяа байгууллага, Нийслэлийн засаг даргын хэрэгжүүлэгч агентлаг, харьяа байгууллагууд



Зураг 20. (Жишээ зураг)

Дүүргийн засаг даргын тамгын газар, хэлтэс, Харьяа байгууллагууд



Зураг 21. Байгууллагын нэрийн тэмдгийн харагдах байдал (Жишээ зураг)

- 13.5. Нэг барилгад байрлаж үйл ажиллагаа явуулдаг байгууллагууд “Төрийн байгууллагын нэр байршлын мэдээллийн самбар” дээр байгууллагын нэр, давхар, өрөөний дугаарыг бичиж байрлуулна.
- 13.6. Байгууллагын нэр, байршлын мэдээллийн самбарыг “Гадна мэдээллийн байгууламжид тавих ерөнхий шаардлага” UCS 1401В-ийн дагуу хийж, барилгын гадна талд байрлуулна.
- 13.7. Самбарын бичвэр нь харагдахуйц, гаргацтай, өөрөөсөө буюу гаднаас гэрэлтүүлэгтэй, аудио болон дүрст видео төхөөрөмжөөр тоноглогдсон байж болно. Самбарын жишиг загварыг Зураг 22-д үзүүлэв.

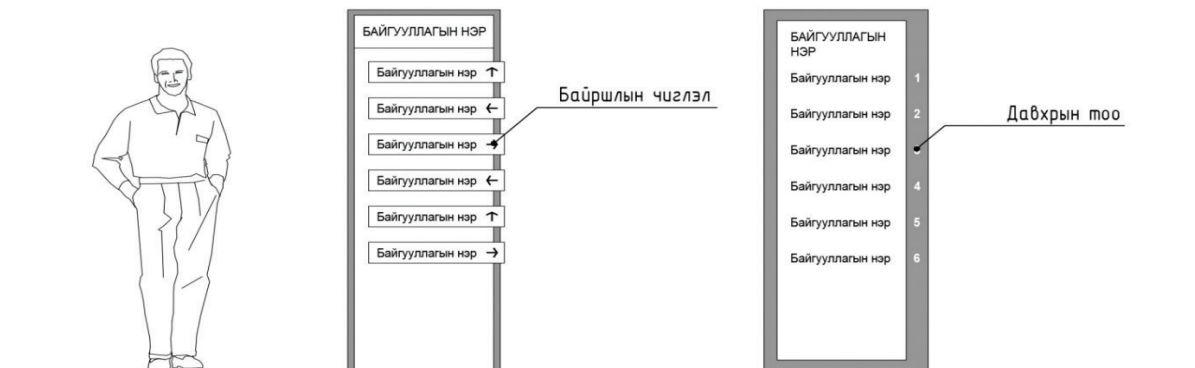

Зураг 22. Байгууллагын мэдээллийн самбар (Жишээ зураг)

#### 14. ТӨРИЙН БАЙГУУЛЛАГЫН НЭРИЙН БИЧВЭР

- 14.1. Төрийн байгууллага өөрийн үйл ажиллагаа явуулж байгаа барилгын ойролцоо, гадна хана, дээврийн хэсэгт өөрийн нэрийг том хэмжээгээр бичих буюу биет хэлбэрээр байрлуулж болох бөгөөд нэрийн бичвэрт “Гудамж, зам, талбай, үл хөдлөх эд хөрөнгийн хаягийн тэмдэглэгээнд тавих ерөнхий шаардлага” MNS 5283-ийг мөрдлөг болгон “Төрийн байгууллагын нэрийн тэмдэгт тавих ерөнхий шаардлага” UCS 2101В -ийн дагуу хийж гүйцэтгэвэл зохино. Төрийн байгууллагын нэрийн бичвэрийн жишиг загварыг Зураг 23-т үзүүлэв.



Зураг 23. Байгууллагын нэрийн бичвэр (Жишээ зураг)

Барилгын гадна талд байрлуулах байгууллагын нэрийн бичвэрийг “Монгол хэл бичгийн боловсролыг сайжруулах арга хэмжээний тухай” (Монгол улсын Засгийн газрын 2013 оны 37-р тогтоол) тогтоолын дагуу Монгол хэл /кирилл/-ээр үг, үсгийн алдаагүй бичих бөгөөд Монгол бичиг /уйгуржин/-ээр бичиж болно.

14.2. Шаардлагатай тохиолдолд байгууллагын нэрийн бичвэрийг англи хэлээр бичиж болох бөгөөд англи хэл дээрх бичвэр нь Монгол бичвэрийн доод талд байрлаж түүнээс 2 дахин бага өндөртэй эсхүл Монгол /кирилл/ бичвэрийн зүүн гар талд байрлаж, түүнтэй ижил өндөртэй байна.



*Зураг 24. Байгууллагын нэрийн бичвэр (Жишээ зураг)*

14.3. Гадна талд байрлуулсан нэрийн бичвэр нь гадна эсвэл дотор талаасаа гэрэлтүүлэгтэй байж болно.

14.4. Байгууллагын нэрийн бичвэрийг байрлуулахдаа цахилгаан болон барилга угсралтын аюулгүй ажиллагааны холбогдох норм, стандартыг баримтлах ба бичвэр нь тухайн барилга болон хөрш зэргэлдээ объектын цонх, хаалга, үзэгдэх орчныг халхлахгүй байна.

14.5. Нэрийн бичвэр нь барилгын үндсэн хийц, бүтээц, гадна фасадын бүрэн бүтэн байдлыг алдагдуулахгүй байхын зэрэгцээ хууль ёсны эзэмшигч, ашиглагч нараас албан ёсоор зөвшөөрөл авсан байна.

14.6. Байгууллагын нэрийн бичвэр нь утга төгөлдөр, ойлгогдохуйц, өнгө дизайн сайтай, хотын үзэмжид нийцсэн, орчин үеийн технологийн шийдлийг ашигласан байх бөгөөд ашиглагч байгууллагын зүгээс арчилгаа засвар, үйлчилгээг хийж, өнгө үзэмж бүрэн бүтэн байдлыг тогтмол хангуулна.

## **15. ТӨРИЙН БАЙГУУЛЛАГЫН ХЯНАЛТЫН КАМЕРЫН СИСТЕМ**

15.1. Төрийн байгууллагын гадна орчинд төрийн албан хаагчид, үйлчилгээний ажилтан, иргэд, үйлчлүүлэгчдийн аюулгүй байдал, хувийн болон нийтийн өмч хөрөнгийг хамгаалан аюулгүй байдлыг хангаж, гэмт хэрэг, зөрчил гарахаас урьдчилан сэргийлнэ.



Зураг 25. Хяналтын камер тэмдэг (Жишээ зураг)

- 15.2. Дууны, дүрсний, дуу-дүрсний гэсэн ангиллаар мэдээллийг цуглуулах, хадгалах, ашиглах боломж бүхий хөдөлгөөнт болон суурин дүрс бичлэгийн техник, хэрэгсэл нь Монгол Улсын “Барилга, орон сууц, гудамж талбайд тавих хяналтын камер, Ерөнхий шаардлага /MNS 6423:2013/, болон олон улсын “IP67 стандарт” -д нийцсэн байна.
- 15.3. Камер, хяналтын системийг байрлуулах, суурилуулах техник, зай хэмжээний ерөнхий шаардлага, хөдөлмөрийн аюулгүй ажиллагааны шаардлага, камер, хяналтын төхөөрөмжийн олон улсын стандарт, материалын чанарын стандарт шаардлагыг /цахилгааны утас, сүлжээний утас, сүлжээний төхөөрөмж, суурь, бэхэлгээ, холбоос, программ хангамж, дуран, мэдрэгч, сонсох болон зарлах, хадгалах төхөөрөмж/ бүрэн хангасан байна.

## 16. ТӨРИЙН БАЙГУУЛЛАГЫН ГАМШГААС ХАМГААЛАХ АРГА ХЭМЖЭЭ

- 16.1. Болзошгүй гамшиг ослоос хүний эрүүл мэнд, амь нас, эд хөрөнгийг хамгаалах үүднээс гамшгаас урьдчилан сэргийлэх, хамгаалах үйл ажиллагааг тасралтгүй сайжруулж онцгойлон анхаарах шаардлагатай.

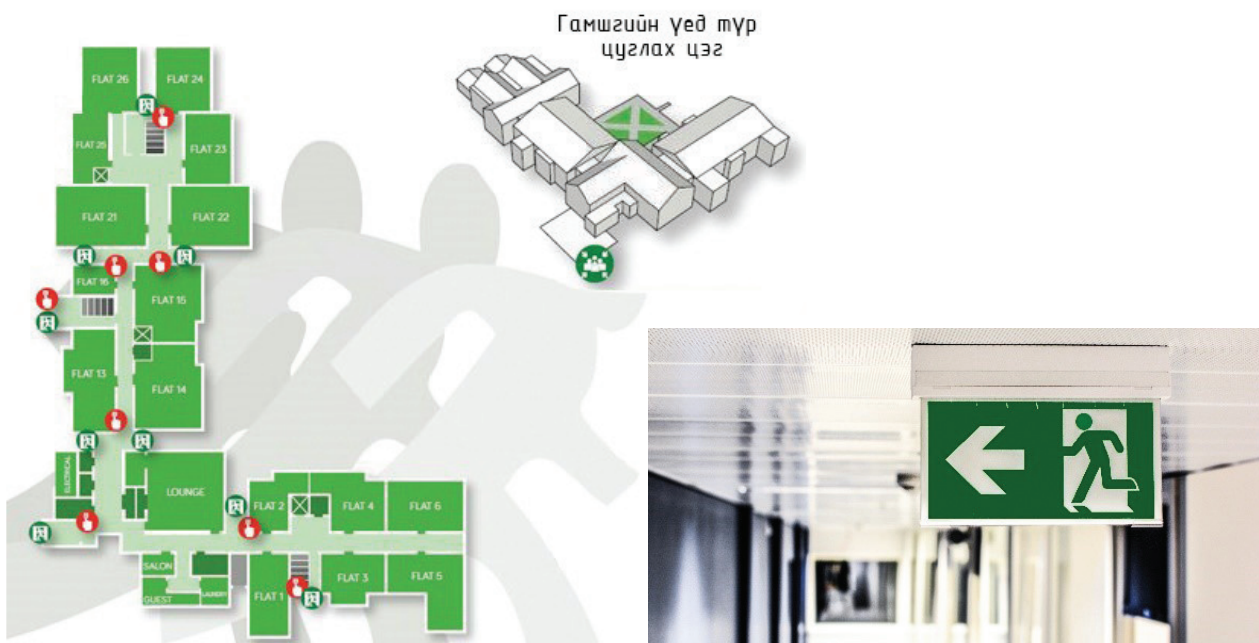

Зураг 26. Гарц мэдээлэх тэмдэг (Жишээ зураг)

- 16.2. Төрийн байгууллагын гадна талбайд болзошгүй гамшгаас хамгаалах, иргэд олон нийтийн аюулгүй байдлыг хангах зорилгоор түр цугларах аюулгүй талбайн байршлыг барилгын галын гарц болон нүүлгэн шилжүүлэх байршилтай уялдаатайгаар заавал төлөвлөнө.
- 16.3. Түр цугларах аюулгүй талбай нь барилга байгууламжаас аюулгүй зайд, алхаад хүрэх боломжтой байршилд байх ёстой ба талбайн хувьд нүүлгэн шилжүүлэх ажиллагаа явуулах, анхны туламж үзүүлэх машин орж гарах боломж шаардлагыг хангасан байна.

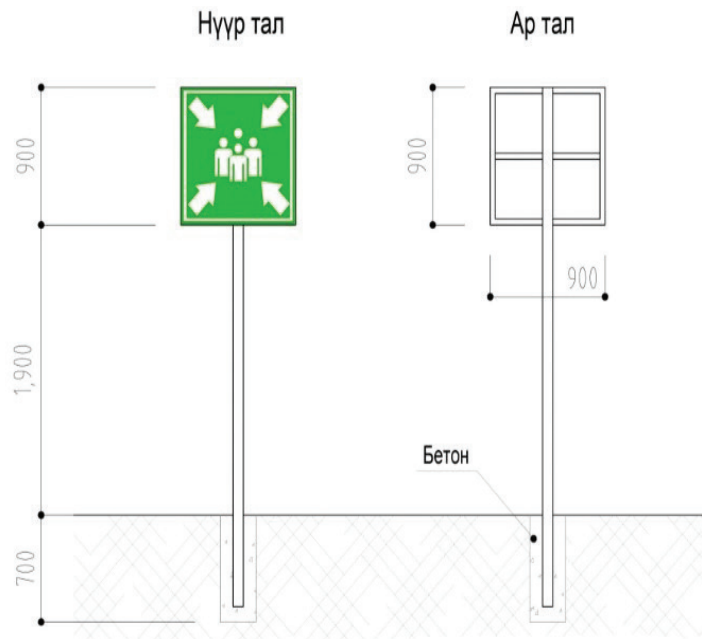

Зураг 27. Түр цугларах аюулгүй талбайн тэмдэг, түүний суурилуулалт (Жишээ зураг)

## 17. ТӨРИЙН БАЙГУУЛЛАГЫН ГАДНА ОРЧНЫ НИЙТИЙН ЭЗЭМШЛИЙН ЭД ХӨРӨНГӨ

- 17.1. Төрийн байгууллагын гадна орчинд иргэдийн амьдрах орчны тав тух, орчны аюулгүй байдал, үндэсний стандарт, барилгын норм ба дүрмийн шаардлагад нийцсэн нийтийн эзэмшлийн эд хөрөнгийг байрлуулж болно.
- 17.2. Нийтийн эзэмшлийн зам талбайд байрлуулах нийтийн эзэмшлийн эд хөрөнгө нь тухайн гудамж болон ойролцоо орших барилгын архитектур дизайны онцлогт нийцсэн, өндөр чанартай, нэгэн төрлийн өнгө загвартай байвал зохино.





Зураг 28. Төрийн байгууллагын гадна орчны харагдах байдал (Жишээ зураг)

17.3. Нийтийн эзэмшлийн эд хөрөнгөд хамааран зүйлсийг Хүснэгт 4-д заасан бөгөөд “Нийтийн эзэмшлийн эд хөрөнгө”-д хамаарах Хотын стандартын удирдамж арга зүйн баримт бичгийн шаардлагад нийцсэн байвал зохино. Үүнд:

*Хүснэгт 4. Нийтийн эзэмшлийн эд хөрөнгийн нэр хамаарах Хотын стандартын дугаар*

	Нийтийн эзэмшлийн эд хөрөнгийн нэр	Баримт бичгийн дугаар
1	Нийтийн бие засах газрын төлөвлөлт байгуулалтад тавих шаардлага	UCS 1401B
2	Нийтийн эзэмшлийн талбайд байгуулах усан оргилуурт тавих ерөнхий шаардлага	UCS 1402B
3	Хөшөө дурсгал, хүндэтгэлийн самбарт тавих ерөнхий шаардлага	UCS 1408B
4	Чийрэгжүүлэх талбайн төлөвлөлт, тоног төхөөрөмжид тавих ерөнхий шаардлага	UCS 1409B
5	Хүүхдийн тоглоомын талбайн ерөнхий шаардлага	UCS 1405B
6	Гадна мэдээллийн байгууламжид тавих ерөнхий шаардлага	UCS 1403B
7	Саравч, сүүдрэвчинд тавих ерөнхий шаардлага	UCS 1404B
8	Нийтийн эзэмшлийн гудамж зам талбайд байршуулах хогийн саванд тавих шаардлага	UCS 1406B
9	Нийтийн эзэмшлийн зам талбайн сандалд тавих ерөнхий шаардлага	UCS 1407B
10	Хашаа, хайс, хашлаганд тавих ерөнхий шаардлага	UCS 1410B

17.4. Төрийн байгууллагын гадна орчинд байрлаж байгаа нийтийн эзэмшлийн эд хөрөнгийн ашиглалтын үйл ажиллагааг “Нийтийн эзэмшлийн гудамж зам талбайд байрлуулсан эд хөрөнгийн бүртгэл, ашиглалтын удирдамж” UCS 1401A-ийн дагуу зохион байгуулбал зохино.

## 18. ТӨРИЙН БАЙГУУЛЛАГЫН ХОГ ХАЯГДАЛ ТҮР ХАДГАЛАХ ЦЭГ

18.1. Хог зайлуулах хоолой төлөвлөөгүй барилгад хог хаягдал түр хадгалах цэг байрлуулна. Хог хаягдал түр хадгалах цэгийг тухайн орчны барилгын зориулалт, хүчин чадал, хог ачих хуваарь, хог ачих техникт тулгуурлан, хотын хог хаягдлын систем, зохион байгуулалттай нягт уялдуулан төлөвлөнө.



Зураг 29. Ангилан ялгах тэмдэг бүхий хогийн сав (Жишээ зураг)

18.2. Хог хаягдал түр хадгалах цэг байгуулах үйл ажиллагаанд “Хог хаягдлын тухай хууль”, “Ахуйн хог хаягдлыг тээвэрлэхэд тавих ерөнхий шаардлага” MNS 5344, холбогдох стандарт, журам, дүрмийг мөрдлөг болгох бөгөөд “Хог хаягдлыг цуглуулах, ангилах, хадгалах, тээвэрлэх арга зүйн удирдамж” UCS 1701A-ийн шаардлагад нийцсэн байвал зохино.

18.3. Хог хаягдлыг түр хадгалах цэгт байрлуулах сав нь хог хаягдлыг ангилах, цуглуулах, ачих, угааж ариутгах технологид нийцсэн, галд тэсвэртэй материалаар хийгдсэн, хог хаягдал салхиар тархах, хур тунадасны ус хуримтлагдах, шүүрэл ялгарахаас сэргийлсэн, эзлэхүүн төлөвлөлтийн тооцоогоор тогтоогдсон багтаамж бүхий сав байна (Зураг 30).

18.4. Энгийн хог хаягдлыг зориулалтын, битүүмжлэлтэй, аюулгүй ажиллагааны шаардлага хангасан тээврийн хэрэгслээр тээвэрлэнэ (Хог хаягдлын тухай хууль 14 дүгээр зүйлийн 6 дахь заалт).



Зураг 30. Хог хаягдал түр хадгалах цэгийн харагдах байдал (Жишээ зураг)

## 19. ШАЛГУУР ҮЗҮҮЛЭЛТ

Төрийн байгууллагын гадна орчин стандарт шаардлага хангаж байгаа эсэхийг дараах хүлээн авах шалгуур үзүүлэлтийн дагуу хянан шалгаж хүлээн авна. Үүнд:

	Шалгуур үзүүлэлт	Тийм	Үгүй
1	Төрийн байгууллагын гадна орчны тохижилтын гүйцэтгэлийн ажлын зургийн дагуу хийгдсэн эсэх	<input type="checkbox"/>	<input type="checkbox"/>
2	Гадна орчны төлөвлөлтийн шаардлагыг норм, дүрэм, стандартын дагуу бүрэн хангасан эсэх	<input type="checkbox"/>	<input type="checkbox"/>
3	Гадна орчны төлөвлөлтөд хөгжлийн бэрхшээлтэй иргэний хүртээмжтэй байдлыг хангах шаардлагыг хангасан эсэх	<input type="checkbox"/>	<input type="checkbox"/>
4	Гадна орчны ерөнхий шаардлагад тусгагдсан байгууллагын нэрийн хаягийн тэмдэг “Төрийн байгууллагын гадна хаягийн нэрийн тэмдгийн загвар, хэмжээ” /UCS2101B:2020/ тавих шаардлагыг хангасан эсэх	<input type="checkbox"/>	<input type="checkbox"/>
5	Үерээс хамгаалах, хур тунадасны ус зайлуулах байгууламж нь норм дүрэм, стандартын шаардлагад бүрэн нийцсэн эсэх	<input type="checkbox"/>	<input type="checkbox"/>
6	Төрийн байгууллагын барилгын гол хаалга, гадна довжоо, налуу замын зай, хэмжээ, төлөвлөлт нь зураг төслийн дагуу холбогдох норм, дүрэм, стандартын шаардлагыг хангасан эсэх	<input type="checkbox"/>	<input type="checkbox"/>
7	Гадна орчны авто замын гарц, дугуйн зам нь холбогдох норм, дүрэм, стандартын шаардлагыг хангаж зай, хэмжээний дагуу хийгдсэн эсэх	<input type="checkbox"/>	<input type="checkbox"/>
8	Авто зогсоол, дугуйн зогсоол нь авто зам, замын орц, гарц, дугуйн замтай уялдсан эсэх, холбогдох норм, дүрэм, стандартын шаардлагыг бүрэн хангасан эсэх	<input type="checkbox"/>	<input type="checkbox"/>
9	Байгууллагын нэрийн тэмдэг, байршлын мэдээлэл, нэрийн бичвэр нь Монгол Улсын үндэсний стандартууд болон холбогдох норм, дүрмийн дагуу тавих шаардлагад бүрэн хангасан эсэх	<input type="checkbox"/>	<input type="checkbox"/>
10	Гадна орчны ногоон байгууламж, цэцэрлэгжүүлэлтийн төлөвлөлт, суулгацын төрөл, материал, суулгалт нь барилгын норм, дүрэм болон холбогдох стандартын шаардлагыг хангасан эсэх	<input type="checkbox"/>	<input type="checkbox"/>
11	Гамшгаас хамгаалах арга хэмжээ, гамшгийн үед түр цуглах талбай, түүний тэмдэг, хяналтын камер суурилуулалт нь холбогдох хууль, норм, дүрэм, стандартын дагуу хийгдсэн эсэх, аюулгүй байдлыг бүрэн хангаж чадах эсэх	<input type="checkbox"/>	<input type="checkbox"/>
12	Төрийн байгууллагын гадна орчны тохижилтын нийтийн эзэмшлийн эд хөрөнгө тус бүрийн төлөвлөлт, зай, хэмжээ, материал, бэхэлгээ, суурилуулалт нь чанарын шаардлага хангасан эсэх, мөн хяналт, ашиглалт, засварын бүртгэл, хөтлөлт хийгдэх эсэх	<input type="checkbox"/>	<input type="checkbox"/>
13	Хог хаягдал түр хадгалах цэг нь холбогдох хууль, журам, норм, дүрэм, стандартын дагуу төлөвлөгдсөн эсэх	<input type="checkbox"/>	<input type="checkbox"/>
14	Хог хаягдал түр хадгалах цэгт байрлуулах сав нь хог хаягдлыг ангилах, цуглуулах, ачих журам болон холбогдох хууль, норм, дүрэм, стандартын шаардлагыг хангасан эсэх	<input type="checkbox"/>	<input type="checkbox"/>
15	Гадна хяналтын камертай эсэх	<input type="checkbox"/>	<input type="checkbox"/>

Тайлбар:

- Төрийн байгууллага үйл ажиллагаа явуулах барилга байгууламжийн төлөвлөлт нь дээрх бүх шаардлагыг хангаж байх ёстой бөгөөд шаардлага хангасан бол “**Тийм**”, хийгдээгүй буюу хийгдсэн боловч шаардлага хангахгүй байгаа бол “**Үгүй**” хэсгийг тэмдэглэнэ.

## АШИГЛАСАН МАТЕРИАЛЫН ЖАГСААЛТ

- Монгол Улсын Үндсэн хууль
- Хот байгуулалтын тухай
- Төрийн албаны тухай хууль
- Барилгын тухай
- Газрын тухай хууль
- Хот, суурин газрыг дахин хөгжүүлэх тухай хууль
- Тамхины хяналтын тухай хууль
- Монгол Улсын тогтвортой хөгжлийн үзэл баримтлал – 2030
- Ногоон хөгжлийн бодлого
- Хот, тосгоны төлөвлөлт, барилгажилтын норм ба дүрэм /БНБД 31-01-04/
- Зүлэгжүүлэх талбай бэлтгэх, үр тарих, арчлах /MNS 6260:2011/
- Энгийн хог хаягдлыг ангилах, цуглуулах, тээвэрлэх, дахин боловсруулах, сэргээн ашиглах, устгах, булшлах үйл ажиллагаанд тавих ерөнхий шаардлага /Байгаль орчин, аялал жуулчлалын сайдын 2018 оны 11 дүгээр сарын 17 өдрийн А/443 дугаар тушаал/
- MNS 5344:2011. Ахуйн хог хаягдлыг тээвэрлэхэд тавих ерөнхий шаардлага
- Хог хаягдлын тухай хууль
- Тусгай хамгаалалтын газар нутгийн тухай хууль
- Гэрээт харуул хамгаалалтын тухай хууль
- Гадна зар сурталчилгаанд тавих шаардлага /Нийслэлийн иргэдийн төлөөлөгчдийн хурлын 2016 оны 9/10 дугаар тогтоол/
- БНБД 30-01-04 Хот, тосгоны төлөвлөлт барилгажилтын норм ба дүрэм
- БНБД 21-01-02 Барилга байгууламжийн галын аюулгүй байдал
- БНБД 21-02-02 Барилга байгууламжийн зураг төсөл зохиох галын аюулгүйн норм
- БНБД 21-04-05 Барилга байгууламжийн гал унтраах автомат төхөөрөмж, дохиоллын хэрэгсэл
- БНБД 21-05-10 Авто зогсоол
- БД 31-112-11 Хөгжлийн бэрхшээлтэй иргэдийн амьдрах орчны шаардлагад нийцсэн зураг төсөл зохиох норм
- БНБД 31-03-03 Олон нийт иргэний барилга
- БД 30-102-11 “Хот тосгон ба суурин газрын гудамж, зам талбайн гэрэлтүүлгийг төлөвлөх”
- БНБД 23-02-08 “Байгалийн ба зохиомол гэрэлтүүлэг”
- MNS 2568:1983 “Гэрэлтүүлгийн ган багана техникийн шаардлага”
- MNS 4596:2014 “Авто замын тэмдэг, тэмдэглэл, гэрлэн дохио, хашилт, чиглүүлэх хэрэгслүүдийг хэрэглэх дүрэм”
- MNS 4597:2014 “Авто замын тэмдэг. Техникийн ерөнхий шаардлага”

- MNS 4759:2014 “Авто замын тэмдэглэл. Техникийн ерөнхий шаардлага”
- MNS 5342 : 2007 “Авто зогсоол. Ангилал ба ерөнхий шаардлага”
- MNS 5025 : 2020 “Авто үйлчилгээнд тавих ерөнхий шаардлага”
- MNS 5973:2009 Барилга байгууламжид ногоон байгууламжийн ойртох зай, хэмжээ түвшин
- MNS 6561:2015 Ариутгах татуургын сүлжээнд нийлүүлэх хаягдал ус
- MNS 6056:2009 Явган хүн, хөгжлийн бэрхшээлтэй иргэдэд зориулсан замыг төлөвлөх заавар
- MNS 6056:2009 Иргэний барилгын төлөвлөлтөд хөгжлийн бэрхшээлтэй хүний шаардлагыг тооцсон орон зай, үндсэн шаардлага”
- MNS 5683 : 2006 “Дугуйтай зорчигчийн зам. Техникийн шаардлага”
- MNS 6423:2019 “Теле хяналтын системийн техникийн ерөнхий шаардлага”
- MNS 6775:2019 “Хаяг. Хаягийн бичвэрт тавих шаардлага”
- MNS 5283:2014 “Гудамж, зам, талбай, үл хөдлөх хөрөнгийн хаягийн тэмдэглэгээнд тавих ерөнхий шаардлага”
- UCS 1901B:2020 Нийтийн эзэмшлийн гудамж, зам талбайд байршуулах гэрэлтүүлгийн тоног төхөөрөмжид тавих шаардлага
- UCS 1404C:2020 Нийтийн эзэмшлийн гудамж зам талбайд байршуулах сандалд тавих шаардлага
- UCS 1403C:2020 Нийтийн эзэмшлийн гудамж талбайд байршуулах хогны саванд тавих шаардлага
- UCS 0901B:2020 Явган хүний зам, талбайн төлөвлөлт, хучилт, угсралтад тавих шаардлага
- UCS 0001-02:2019 Хашаа, хайс, хашлаганд тавих ерөнхий шаардлага, хэрэглээ
- UCS 0902B:2020 Тээврийн хэрэгслийн ил зогсоолыг төлөвлөх, байгуулахад тавих шаардлага







Нийслэлийн Засаг даргын хэрэгжүүлэгч агентлаг  
ХОТЫН СТАНДАРТ, ХЯНАЛТЫН ГАЗАР



Хан-Уул дүүрэг, 23-р хороо, 17100, Наадамчдын зам  
1200, Нутгийн захиргааны цогцолбор байр.



70118030, 70118040



[www.standard.ub.gov.mn](http://www.standard.ub.gov.mn)



Хотын стандарт, хяналтын газар